



SolConeX Conector, 32 A

Serie 8571/12



Índice

1	Indicaciones generales	3
1.1	Fabricante	3
1.2	Indicaciones relativas al manual de instrucciones	3
1.3	Otros documentos	3
1.4	Conformidad con las normas y disposiciones	3
2	Explicación de los símbolos	4
2.1	Símbolos en el presente manual de instrucciones	4
2.2	Indicaciones de advertencia	4
2.3	Símbolos en el aparato	5
3	Instrucciones de seguridad	5
3.1	Conservación del manual de instrucciones	5
3.2	Cualificación del personal	5
3.3	Utilización segura	6
3.4	Transformaciones y modificaciones	6
4	Construcción y funcionamiento del dispositivo	7
4.1	Función	7
5	Datos técnicos	7
6	Transporte y almacenamiento	11
7	Montaje e instalación	11
7.1	Medidas / medidas de fijación	11
7.2	Montaje / desmontaje, posición de funcionamiento	11
7.3	Instalación	12
8	Puesta en servicio	14
9	Funcionamiento	14
10	Mantenimiento y reparación	15
10.1	Mantenimiento	15
10.2	Trabajos de mantenimiento	15
10.3	Reparación	15
10.4	Devolución del dispositivo	16
11	Limpieza	16
12	Eliminación	16
13	Accesorios y piezas de repuesto	16

1 Indicaciones generales

1.1 Fabricante

R. STAHL Schaltgeräte GmbH
Am Bahnhof 30
74638 Waldenburg
Alemania

Tel.: +49 7942 943-0
Fax: +49 7942 943-4333
Internet: r-stahl.com
Correo electrónico: info@r-stahl.com

1.2 Indicaciones relativas al manual de instrucciones

N° de identificación: 275695 / 8571638300
N° de publicación: 2020-11-03-BA00-III-es-00

El manual original es la edición en inglés.
Las mismas son jurídicamente vinculantes en todos los asuntos legales.

1.3 Otros documentos

- Ficha técnica Conectores SolConeX



Documentos en otros idiomas, véase r-stahl.com.

1.4 Conformidad con las normas y disposiciones

Certificados y declaración de conformidad CE: véase r-stahl.com.
El aparato cuenta con una homologación IECEX. Encontrará más información sobre el certificado en la página web de IECEX: <http://iecex.iec.ch/>
Otros certificados nacionales se encuentran disponibles para su descarga en el siguiente enlace: <https://r-stahl.com/en/global/support/downloads/>.

2 Explicación de los símbolos

2.1 Símbolos en el presente manual de instrucciones

Símbolo	Significación
	Indicaciones y recomendaciones para el uso del dispositivo
	Peligro debido a atmósfera potencialmente explosiva



2.2 Indicaciones de advertencia

Es importante que cumpla con las indicaciones de advertencia para minimizar el riesgo constructivo y debido al funcionamiento. Las advertencias se estructuran de la siguiente manera:

- Palabras de señalización: PELIGRO, ADVERTENCIA, ATENCIÓN, AVISO
- Tipo y fuente del peligro/los daños
- Consecuencias del peligro
- Acometa contramedidas para evitar el peligro o los daños

	PELIGRO
	Peligros para personas La inobservancia de las instrucciones provoca lesiones graves o mortales en personas.
	ADVERTENCIA
	Peligros para personas La inobservancia de las instrucciones puede provocar lesiones graves o mortales en personas.
	ATENCIÓN
	Peligros para personas La inobservancia de las instrucciones puede provocar lesiones leves en personas.
AVISO	
Prevención de daños materiales La inobservancia de las instrucciones puede provocar daños materiales en el aparato y/o su entorno.	

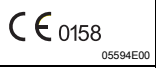
2.3 Símbolos en el aparato

Símbolo	Significación
	Marcado CE conforme a la directiva vigente.
	Dispositivo certificado conforme al marcado para áreas potencialmente explosivas.

ES

3 Instrucciones de seguridad

3.1 Conservación del manual de instrucciones

- Leer el manual de instrucciones de forma cuidadosa.
- Conservar las instrucciones de uso en el lugar de instalación del aparato.
- Tener en cuenta los documentos vigentes y las instrucciones de uso de los aparatos que se conectan.

3.2 Cualificación del personal

Para las tareas descritas en el presente manual de instrucciones se requiere un personal técnico cualificado correspondiente. Esto rige sobre todo para los trabajos en los sectores de:

- Estudio de proyectos
- Montaje/desmontaje del aparato
- Instalación (eléctrica)
- Puesta en marcha
- Mantenimiento, reparación, limpieza

El personal técnico que ejecuta estas tareas debe poseer un nivel de conocimientos que abarque las normas y disposiciones nacionales relevantes.

Para las tareas en atmósferas potencialmente explosivas se requieren conocimientos adicionales. R. STAHL recomienda un nivel de conocimientos descrito en las siguientes normas:

- IEC/EN 60079-14 (Diseño, elección y realización de las instalaciones eléctricas)
- IEC/EN 60079-17 (Inspección y mantenimiento de instalaciones eléctricas)
- IEC/EN 60079-19 (Reparación, revisión y reconstrucción de material)

3.3 Utilización segura

Antes del montaje

- Lea y cumpla las indicaciones de seguridad recogidas en este manual de instrucciones.
- Asegúrese de que el personal competente entienda completamente el contenido de este manual de instrucciones.
- Utilice el dispositivo únicamente conforme a lo previsto y solamente para la finalidad permitida.
- Si las condiciones de funcionamiento no están recogidas en los datos técnicos del dispositivo, consulte inmediatamente a R. STAHL Schaltgeräte GmbH.
- Asegúrese de que el dispositivo no presente daños.
- No nos responsabilizamos de los daños surgidos por un mal uso o uso indebido, así como de daños causados por no seguir las instrucciones de este manual.



En el montaje y la instalación

- El montaje y la instalación solo pueden ser realizados por personal cualificado y autorizado (véase el capítulo "Cualificación del personal").
- Instalar el dispositivo únicamente en zonas aptas según su marcado.
- Durante la instalación y la operación, tener en cuenta la información (valores característicos y condiciones nominales de funcionamiento) incluida en las placas de datos y de características, los datos técnicos del presente manual de instrucciones, así como las placas indicadoras del dispositivo.
- Antes de la instalación, asegurarse de que el dispositivo no presente daños.
- No abra el dispositivo si este se encuentra bajo tensión.
- Evitar las descargas electrostática en el aparato.

Puesta en marcha, mantenimiento, reparación

- La puesta en marcha y el mantenimiento solo pueden ser realizados por personal cualificado y autorizado (véase el capítulo "Cualificación del personal").
- Antes de la puesta en marcha, asegúrese de que el aparato no presente daños.
- Solo trabajos de mantenimiento debe realizarse tal como se describen en el presente manual de instrucciones.

3.4 Transformaciones y modificaciones

	<p style="text-align: center;">PELIGRO</p> <p>¡Peligro de explosión por reconstrucciones o modificaciones en el aparato!</p> <p>La inobservancia provoca lesiones graves o mortales.</p> <ul style="list-style-type: none"> • No reconstruir o modificar el aparato.
	<p>No se asume la responsabilidad ni existe garantía para los daños producidos por reconstrucciones o modificaciones.</p>

4 Construcción y funcionamiento del dispositivo

	PELIGRO
	<p>¡Peligro de explosión por uso no conforme a lo previsto! La inobservancia provoca lesiones graves o mortales.</p> <ul style="list-style-type: none"> • Emplear el aparato solo conforme a las condiciones de funcionamiento especificadas en el presente manual de instrucciones. • Emplear el aparato solo conforme a las aplicaciones indicadas en el presente manual de instrucciones.

ES

4.1 Función

Aplicaciones

El conector 8571/12 es un equipo eléctrico protegido contra explosiones. Está certificado para el uso en áreas potencialmente explosivas en las zonas 1, 2, 21 y 22. Se utiliza para conectar equipos eléctricos portátiles y estacionarios, así como para la conexión de líneas o circuitos eléctricos en áreas potencialmente explosivas.

5 Datos técnicos

Protección contra explosiones

Global (IECEX)

Gas y polvo	IECEX PTB 20.0003X Ex eb IIC T6 ... T5 Gb Ex tb IIIC T81 °C Db
-------------	----------------------------------------------------------------------

Europa (ATEX)

Gas y polvo	PTB 20 ATEX 1003 X ⊕ II 2 G Ex eb IIC T6 ... T5 Gb ⊕ II 2 D Ex tb IIIC T81 °C Db
-------------	----------------------------------------------------------------------------------------

Certificaciones y aprobaciones

Certificaciones	IECEX, ATEX
-----------------	-------------

Datos técnicos

Datos eléctricos

Tensión de servicio	Máx. 50...690 V CA/máx. 110 V CC
Frecuencia	50/60 Hz (con frecuencias ≥ 100 Hz, reducción a 25 A necesaria)
Tolerancia de tensión	-10...+10 %
Corriente de servicio	32 A
Tensión de aislamiento de referencia	750 V

Datos técnicos

Condiciones ambientales

Rango de temperaturas de funcionamiento	-50...+65 °C -40...+65 °C, opcional (sin silicona) (La temperatura de almacenamiento se corresponde con la temperatura ambiente) La temperatura ambiente y de funcionamiento máximas y la clase de temperatura dependen de la combinación de conector y base. Para una valoración a este respecto, consultar el manual de instrucciones de la base o de la base de brida en la que se vaya a utilizar el conector.
-----------------------------------------	------------------------------------------------------------------------------------------------------------------------------------------------------------------------------------------------------------------------------------------------------------------------------------------------------------------------------------------------------------------------------------------------------------------------------------

Datos mecánicos

Número de polos	4 polos (3P + $\frac{1}{2}$)/5 polos (3P + N + $\frac{1}{2}$)	
Material de envoltente	Poliamida, reforzada con fibra de vidrio	
Grado de protección	IP66 conforme a IEC/EN 60529	
Resistencia al impacto	IK 10 según IEC 62262-0 e IEC 60309-1	
Tipo de conexión	Bornes atornillables	
Terminales de conexión	De hilo fino	1 x 2,5 mm ² ...1 x 10 mm ² (AWG 14...AWG 8)
	De hilo fino con virola de cable	1 x 2,5 mm ² ...1 x 10 mm ² (AWG 14...AWG 8)
Peso	8571/12-4..	0,5 kg
	8571/12-5..	0,6 kg
Duración útil	> 5000 ciclos de conexión mecánicos según IEC/EN 60309-1	
Par de apriete	Bornes: 1,2 Nm	
	Tornillos de la carcasa: 1,0 Nm	
	Abrazadera: 1,5 Nm	
Entradas de cables	Diámetro de línea eléctrica	
	13...25 mm	
	Anillo 1 + 2 + 3 + 4 + 5	13...16 mm
	Anillo 2 + 3 + 4 + 5	16...19 mm
	Anillo 3 + 4 + 5	19...22 mm
Anillo 4 + 5	22...25 mm	

Disposición de las clavijas de contacto

Ubicación: posición horaria, vista: parte delantera del conector

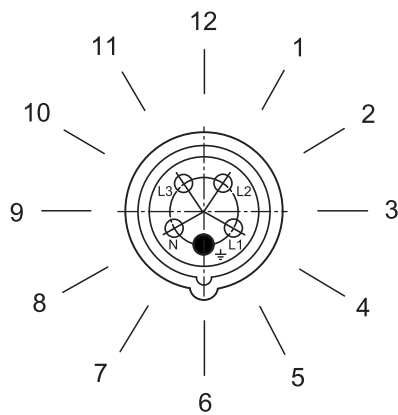

19038E00

Ejemplo: posición horaria

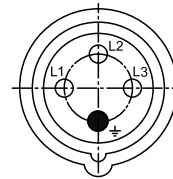

380...415 V = 6 h

06556E00

ES

Disposición de las clavijas de contacto e identificación de los bornes

4 polos (3P + PE)

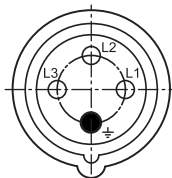

19041E00

8571/12-4..

5 polos (3P + N + PE)

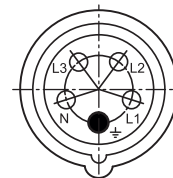

19042E00

8571/12-5..

Disposición de las clavijas de contacto e identificación de los bornes en la posición de 6 h (vista desde la parte delantera)

Color distintivo y disposición de las clavijas de contacto e identificación de los bornes

Número de polos	Frecuencia [Hz]	Tensión [V]	Color distintivo	Ubicación de la clavija de contacto de protección
4 polos (3P + $\underline{\text{N}}$)	50 y 60	100...130	Amarillo	4 h
	50 y 60	200...250	Azul	9 h
	50 y 60	380...415	Rojo	6 h
	50	380	Rojo	3 h
	60	440...460 ¹⁾	Rojo	11 h
	50 y 60	480...500	Negro	7 h
	50 y 60	600...690	Negro	5 h
	100...300 ²⁾	> 50	Verde	10 h
	> 300...500 ²⁾	> 50	Verde	2 h
5 polos (3P + N + $\underline{\text{N}}$)	50 y 60	57/100...75/130	Amarillo	4 h
	50 y 60	120/208...144/250	Azul	9 h
	50 y 60	200/346...240/415	Rojo	6 h
	50	230/400	Rojo	3 h
	60	250/440 ... 265/460 ¹⁾	Rojo	11 h
	50 y 60	277/480...288/500	Negro	7 h
	50 y 60	347/600...400/690	Negro	5 h
	> 300...500 ²⁾	> 50	Verde	2 h
	Específico del cliente	Específico del cliente		10 h

Color distintivo según IEC 60309-1 y disposición basada en la ranura polarizada para diferentes tensiones y frecuencias según IEC/EN 60309-2

¹⁾ Sobre todo para instalaciones en barcos

²⁾ Frecuencias \geq 100 Hz ocasionan un mayor calentamiento. Esto debe compensarse reduciendo la corriente a 25 A.

Para más datos técnicos, consulte r-stahl.com.

6 Transporte y almacenamiento

- Transportar y almacenar el dispositivo únicamente en su embalaje original.
- Almacenar el dispositivo en un lugar seco (sin condensación) y libre de vibraciones.
- No tumbar el dispositivo.

7 Montaje e instalación

7.1 Medidas / medidas de fijación

Esquema de medidas (todas las medidas en mm [pulgadas]) – Se reserva el derecho a modificaciones

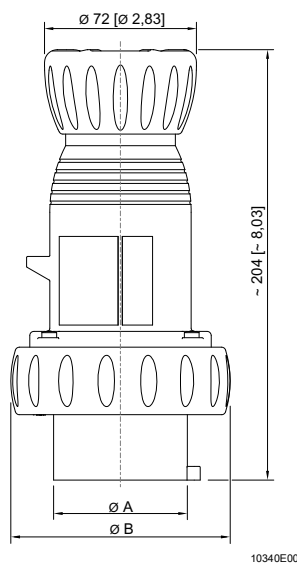

Tipo	A	B
8571/12-4.. 32 A, 3P + \downarrow	57 [2,24]	99 [3,90]
8571/12-5.. 32 A, 3P + N + \downarrow	63,4 [2,50]	106 [4,17]

8571/12
Conector SolConeX

7.2 Montaje / desmontaje, posición de funcionamiento



7.2.1 Montaje

i	Para proteger contra la suciedad las clavijas del conector puede utilizarse un tapón de protección adecuado (véase el capítulo "Accesorios y piezas de repuesto").
----------	--------------------------------------------------------------------------------------------------------------------------------------------------------------------

Posición de utilización

- Conservar el conector no acoplado colgando, con los contactos hacia abajo.

7.3 Instalación

	<p style="text-align: center;">PELIGRO</p> <p>¡Peligro de explosión por medidas de protección insuficientes! La inobservancia provoca lesiones graves o mortales.</p> <ul style="list-style-type: none"> • Asegurarse de que no se sobrepasan las temperaturas máximas admisibles de los conductores seleccionando tipos de conductores adecuados. • Si se utilizan virolas de cable, estas deben colocarse con las herramientas adecuadas. • Utilice solo entradas de cable y tapones de cierre que hayan sido sometido a ensayos específicos y cuenten con una certificación de tipo CE. • El aislamiento del conductor debe llegar hasta el borne. • Al quitar el aislamiento, no debe dañarse el conductor (por ejemplo muescas). • Es imprescindible conectar un conductor de protección.
	<p style="text-align: center;">PELIGRO</p> <p>¡Peligro de explosión al realizar la instalación en áreas especiales potencialmente explosivas por presencia de gas! La inobservancia provoca lesiones graves o mortales.</p> <ul style="list-style-type: none"> • No colocar el dispositivo en áreas en las que se realicen procesos que generen cargas eléctricas, procesos mecánicos de separación y de fricción, procesos de pulverización de electrodos (p. ej. alrededor de sistemas de recubrimiento electrostáticos) o donde se genere polvo de forma neumática.
	<p style="text-align: center;">PELIGRO</p> <p>¡Peligro de explosión en caso de poca estanqueidad o temperatura de servicio muy elevada! La inobservancia provoca lesiones graves o mortales.</p> <ul style="list-style-type: none"> • Introducir el enchufe solo cuando las clavijas y las superficies de contacto estén libres de líquidos y suciedad. • Sellar totalmente el anillo de bayoneta del enchufe para conservar el grado de protección. • Garantizar que se respeta el rango de temperatura de trabajo (ver el capítulo «Datos técnicos»).

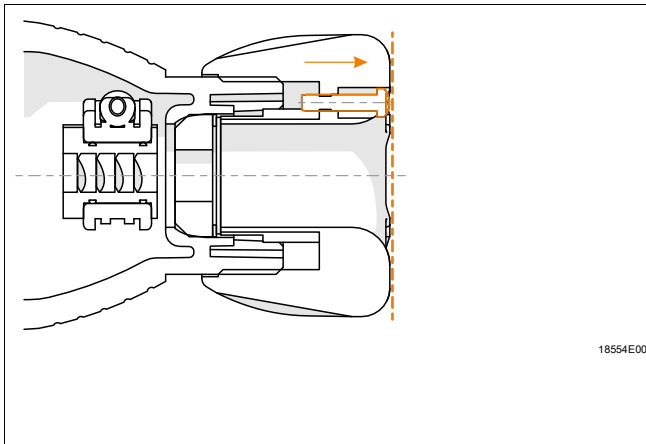

- Aflojar el tornillo de seguridad de forma que la cabeza del tornillo quede al ras con respecto al racor atornillado.
- Soltar el racor atornillado.
- Tras instalar el cable, girar el racor atornillado hasta que el anillo de junta se haya presionado lo suficiente.
- Girar el tornillo de seguridad con un par de apriete de 0,5 Nm en bloque en el racor atornillado.

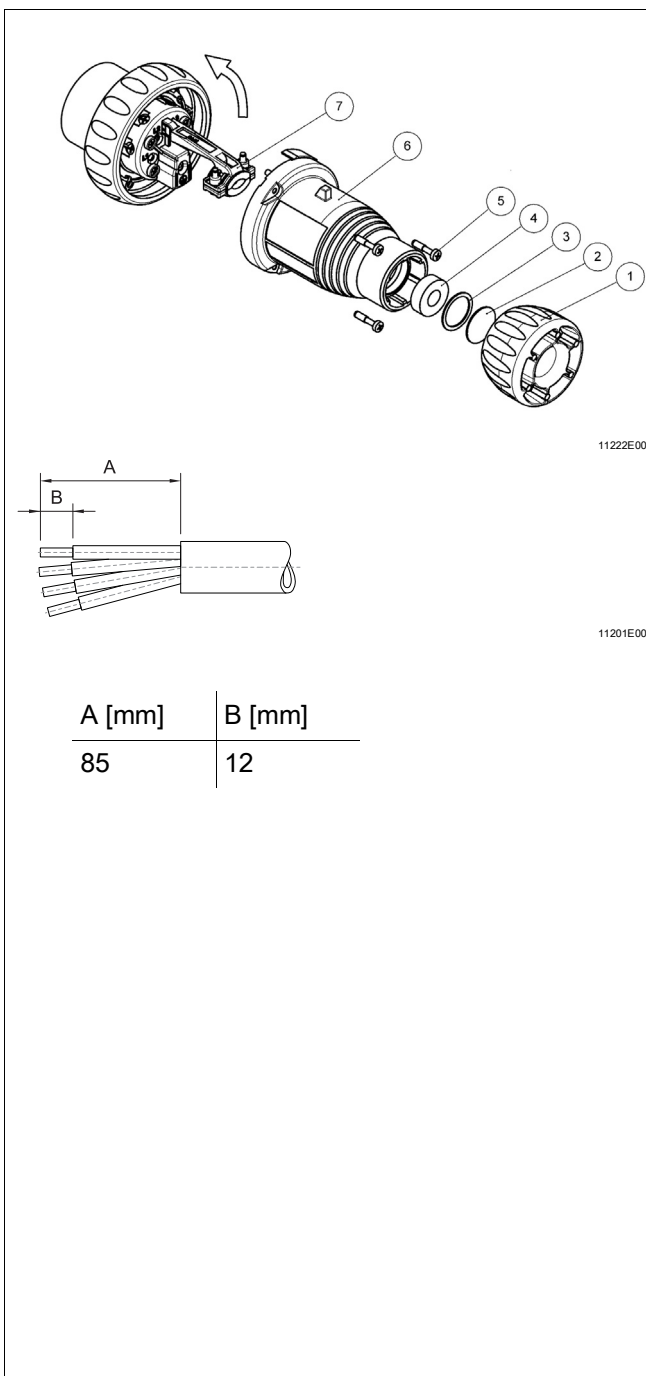

- Desatornillar el racor atornillado (1) y retirar la placa de protección contra el polvo (2).
- Extraer el anillo de presión (3) y el anillo de junta (4).
- Aflojar los tornillos (5) de la carcasa (6) y retirar la carcasa del conector.
- Introducir la línea eléctrica a través del racor atornillado, el anillo de presión y la junta. En su caso, cortar el diámetro interior de la junta para adaptarlo.
- Presionar la junta en la carcasa del conector (con el lado aplastado apuntando hacia el interior) y colocar el anillo de presión.
- Abrir la abrazadera (7) (Torx T15) y girarla 90°.
- Insertar las líneas eléctricas en los bornes correspondientes y apretarlas (para par de apriete, véase el capítulo "Datos técnicos").
- Asegurarse de que los extremos pelados de las líneas eléctricas se encuentren completamente insertados en el borne.
- Girar hacia atrás la abrazadera y montarla en la línea eléctrica. El punto de embornado no debe estar sometido a tracción.
- Atornillar firmemente la carcasa del conector (para par de apriete véase el capítulo "Datos técnicos").
- Atornillar firmemente el racor atornillado y fijarlo con un tornillo de seguridad.

8 Puesta en servicio

	PELIGRO
	<p>¡Peligro de explosión por una instalación incorrecta! La inobservancia provoca lesiones graves o mortales.</p> <ul style="list-style-type: none"> • Antes de poner en marcha el aparato, compruebe que su instalación sea correcta. • Cumplir las disposiciones nacionales.

Antes de la puesta en marcha asegurarse de lo siguiente:

- Controlar el montaje y la instalación.
- La carcasa no debe presentar daños.
- En caso necesario, retirar los cuerpos extraños.
- En caso necesario, limpiar la caja de empalme.
- Controlar si las líneas eléctricas están debidamente introducidas.
- Controlar que todas las tuercas y tornillos estén apretados.
- Controlar que todas las líneas eléctricas estén bien sujetas.
- Tener en cuenta la tensión de red.

9 Funcionamiento

	PELIGRO
	<p>¡Peligro de explosión por error del dispositivo tras un cortocircuito en el circuito eléctrico! La inobservancia provoca lesiones graves o mortales.</p> <ul style="list-style-type: none"> • Tras un cortocircuito debe comprobarse el funcionamiento del conector. • Sustituir de inmediato los dispositivos defectuosos.

	PELIGRO
	<p>¡Peligro de explosión debido a componentes con polvo, sucios o húmedos! La inobservancia provoca lesiones graves o mortales.</p> <ul style="list-style-type: none"> • Introducir la clavija en el enchufe solo cuando no tenga suciedad ni polvo.

	<p>El conector debe ponerse en funcionamiento únicamente si está completamente montado.</p>
-------------------------------------------------------------------------------------	---------------------------------------------------------------------------------------------

El conector puede utilizarse junto con los siguientes productos de la empresa R. STAHL:

- Toma de corriente de pared 8571/11, 7571/11
- Base de brida 8571/15, 8571/18
- Enchufe de acoplamiento 8571/16
- Toma de reparación 8571/51

El conector es compatible con bases industriales según DIN EN 60309.

10 Mantenimiento y reparación



10.1 Mantenimiento

- Consultar el tipo y el alcance de las comprobaciones en las respectivas normativas nacionales.
- Adaptar los intervalos de inspección a las condiciones de funcionamiento.

Durante el mantenimiento del dispositivo se debe comprobar al menos que:

- Las líneas eléctricas estén bien fijadas.
- La carcasa, las juntas y la superficie de las clavijas del conector no presenten daños.
- Las clavijas del conector no estén sucios (se deben limpiar si fuera necesario).
- Que se mantengan las temperaturas admisibles.
- Utilización prevista.

10.2 Trabajos de mantenimiento

	Observar las correspondientes disposiciones nacionales vigentes.
	<ul style="list-style-type: none"> • Para evitar la corrosión, el conector se debe sacar regularmente. • En caso necesario, limpiar las clavijas del conector. • Después de 1000 ciclos de conexión se recomienda realizar un tratamiento después de la limpieza correspondiente con aceite de contacto (p. ej. KLÜBERALFA KRA 3-730).
	¡No se permite el uso de lubricantes a base de aceite mineral!

10.3 Reparación

	PELIGRO
	<p>¡Peligro de explosión por reparación inadecuada! La inobservancia provoca lesiones graves o mortales.</p> <ul style="list-style-type: none"> • Las reparaciones en los aparatos solo pueden ser realizadas por R. STAHL Schaltgeräte GmbH.

10.4 Devolución del dispositivo

- La devolución y el embalaje de los aparatos solo puede realizarse tras consultar a R. STAHL. Para ello contacte con la filial correspondiente de R. STAHL.

Para la devolución en caso de reparación/requerir asistencia técnica, está a su disposición el servicio de atención al cliente de R. STAHL.

- Póngase en contacto personalmente con el servicio de atención al cliente.

o

- Visite la página web r-stahl.com.
- En «Support» (Soporte) > «RMA» (Formular RMA) > Seleccionar «RMA-REQUEST» (Solicitar certificado RMA).
- Complimentar el formulario y enviar.
Recibirá inmediatamente por correo electrónico un certificado RMA.
Imprima este fichero.
- Envíe el aparato junto con el certificado RMA en el embalaje a R. STAHL Schaltgeräte GmbH (véase la dirección en el capítulo 1.1).

11 Limpieza

- Para evitar la electricidad de carga electrostática limpie el aparato solo con un paño húmedo en áreas con peligro de explosión.
- Para una limpieza en húmedo, utilizar agua o un agente de limpieza suave que no raye ni sea corrosivo.
- No emplear detergentes o disolventes agresivos.

12 Eliminación

- Observar la normativa nacional y local, así como las disposiciones sobre eliminación.
- Separar los materiales a los efectos del reciclaje.
- Asegurar la eliminación sin impacto ambiental de todos los componentes, conforme con las disposiciones legales.

13 Accesorios y piezas de repuesto

AVISO

Fallo de funcionamiento o daños en el aparato debido al uso de componentes no originales.

La inobservancia puede provocar daños materiales.

- Solo utilizar accesorios y piezas de repuesto originales de R. STAHL Schaltgeräte GmbH.



Para accesorios y repuestos ver la ficha técnica en nuestro sitio web r-stahl.com.

EU Konformitätserklärung
EU Declaration of Conformity
Déclaration de Conformité UE



R. STAHL Schaltgeräte GmbH • Am Bahnhof 30 • 74638 Waldenburg, Germany
 erklärt in alleiniger Verantwortung, *declares in its sole responsibility, déclare sous sa seule responsabilité,*

dass das Produkt: **Stecker**
that the product: *Plug*
que le produit: *Fiche*

Typ(en), type(s), type(s): **8571/*2**

mit den Anforderungen der folgenden Richtlinien und Normen übereinstimmt.
is in conformity with the requirements of the following directives and standards.
est conforme aux exigences des directives et des normes suivantes.

Richtlinie(n) / Directive(s) / Directive(s)		Norm(en) / Standard(s) / Norme(s)
2014/34/EU 2014/34/EU 2014/34/UE	ATEX-Richtlinie <i>ATEX Directive</i> <i>Directive ATEX</i>	EN IEC 60079-0:2018 EN IEC 60079-7:2015 + A1:2018 EN 60079-31:2014
Kennzeichnung, marking, marquage:		 II 2 G Ex eb IIC T6...T5 Gb II 2 D Ex tb IIIC T81 °C Db CE 0158
EU Baumusterprüfbescheinigung: <i>EU Type Examination Certificate:</i> <i>Attestation d'examen UE de type:</i>		PTB 20 ATEX 1003 X (Physikalisch-Technische Bundesanstalt, Bundesallee 100, 38116 Braunschweig, Germany, NB0102)
Produktnormen nach Niederspannungsrichtlinie: <i>Product standards according to Low Voltage Directive:</i> <i>Normes des produit pour la Directive Basse Tension:</i>		EN 60309-1:1999 + A1:2007 + A2:2012 + AC:2014 EN 60309-2:1999 + A1:2007 + A2:2012 EN 60309-4:2007 + A1:2012
2014/30/EU 2014/30/EU 2014/30/UE	EMV-Richtlinie <i>EMC Directive</i> <i>Directive CEM</i>	Nicht zutreffend nach Artikel 2, Absatz (2) d). <i>Not applicable according to article 2, paragraph (2) d).</i> <i>Non applicable selon l'article 2, paragraphe (2) d).</i>
2011/65/EU 2011/65/EU 2011/65/UE	RoHS-Richtlinie <i>RoHS Directive</i> <i>Directive RoHS</i>	EN IEC 63000:2018

Waldenburg, 2021-12-10

Ort und Datum
Place and date
Lieu et date

i.V.

Holger Semrau
Leiter Entwicklung Schaltgeräte
Director R&D Switchgear
Directeur R&D Appareillage

i.V.

Jürgen Freimüller
Leiter Qualitätsmanagement
Director Quality Management
Directeur Assurance de Qualité