



## Wtyczka SolConeX, 32 A

Seria 8571/12

## Spis treści

1	Informacje ogólne .....	3
1.1	Producent .....	3
1.2	Informacje dotyczące instrukcji obsługi .....	3
1.3	Dodatkowe dokumenty .....	3
1.4	Zgodność z normami i przepisami .....	3
2	Objaśnienie symboli .....	4
2.1	Symbole występujące w instrukcji obsługi .....	4
2.2	Ostrzeżenia .....	4
2.3	Symbole na urządzeniu .....	5
3	Wskazówki bezpieczeństwa .....	5
3.1	Przechowywanie instrukcji obsługi .....	5
3.2	Kwalifikacje personelu .....	5
3.3	Bezpieczne użytkowanie .....	6
3.4	Przemontowania i modyfikacje .....	6
4	Działanie i budowa urządzenia .....	7
4.1	Działanie .....	7
5	Dane techniczne .....	7
6	Transport i magazynowanie .....	11
7	Montaż i instalacja .....	11
7.1	Wymiary / wymiary montażowe .....	11
7.2	Montaż / demontaż, pozycja pracy .....	11
7.3	Instalacja .....	12
8	Uruchamianie .....	14
9	Eksploatacja .....	14
10	Utrzymanie, konserwacja, naprawa .....	15
10.1	Utrzymanie .....	15
10.2	Konserwacja .....	15
10.3	Naprawa .....	15
10.4	Odsyłanie urządzenia .....	16
11	Czyszczenie .....	16
12	Utylizacja .....	16
13	Akcesoria i części zamienne .....	16

## 1 Informacje ogólne

### 1.1 Producent

R. STAHL Schaltgeräte GmbH  
Am Bahnhof 30  
74638 Waldenburg  
Niemcy

Tel.: +49 7942 943-0  
Faks: +49 7942 943-4333  
Internet: r-stahl.com  
E-mail: info@r-stahl.com

### 1.2 Informacje dotyczące instrukcji obsługi

Nr identyfikacyjny: 301753 / 8571672300  
Numer publikacji: 2020-11-03-BA00-III-pl-00

PL

Oryginalna instrukcja obsługi została wydana w języku angielskim.  
Wersja oryginalna dokumentu jest wiążąca we wszystkich kwestiach prawnych.

### 1.3 Dodatkowe dokumenty

- Arkusz danych Gniazda i wtyki SolConeX

Dokumentacja w innych wersjach językowych, patrz r-stahl.com.

### 1.4 Zgodność z normami i przepisami

Certyfikaty i deklaracja zgodności UE: patrz r-stahl.com.  
Urządzenie posiada certyfikat IECEX. Certyfikat znajduje się na stronie internetowej IECEX: <http://iecex.iec.ch/>  
Dalsze certyfikaty krajowe można pobrać pod następującym linkiem:  
<https://r-stahl.com/en/global/support/downloads/>.

## 2 Objaśnienie symboli

### 2.1 Symbole występujące w instrukcji obsługi

Symbol	Znaczenie
	Wskazówki i zalecenia dotyczące korzystania z urządzenia
	Niebezpieczeństwo spowodowane atmosferą wybuchową

PL



### 2.2 Ostrzeżenia

Należy koniecznie przestrzegać ostrzeżeń, aby zminimalizować ryzyko projektowe i operacyjne. Ostrzeżenia mają następującą strukturę:

- Hasło ostrzegawcze: NIEBEZPIECZEŃSTWO, UWAGA, OSTROŻNIE, WSKAZÓWKA
- Rodzaj i źródło zagrożenia/szkody
- Konsekwencje zagrożenia
- Należy podjąć środki zaradcze, aby uniknąć zagrożenia lub szkody

	<b>NIEBEZPIECZEŃSTWO</b>
	Zagrożenia dla osób Nieprzestrzeganie instrukcji spowoduje śmierć lub poważne obrażenia ciała.
	<b>UWAGA</b>
	Zagrożenia dla osób Nieprzestrzeganie instrukcji może spowodować śmierć lub poważne obrażenia ciała.
	<b>OSTROŻNIE</b>
	Zagrożenia dla osób Nieprzestrzeganie instrukcji może spowodować niewielkie obrażenia ciała.
<b>WSKAZÓWKA</b>	
Unikanie szkód materialnych Nieprzestrzeganie instrukcji może spowodować uszkodzenie urządzenia i/lub jego otoczenia.	

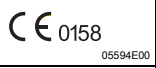
## 2.3 Symbole na urządzeniu

Symbol	Znaczenie
	Oznaczenie CE zgodnie z aktualnie obowiązującą dyrektywą.
	Urządzenie certyfikowane zgodnie z oznaczeniem obszaru zagrożonego wybuchem.

## 3 Wskazówki bezpieczeństwa

### 3.1 Przechowywanie instrukcji obsługi

- Należy uważnie przeczytać instrukcję obsługi.
- Instrukcję obsługi należy przechowywać w miejscu montażu urządzenia.
- Patrz dokumenty towarzyszące i instrukcje obsługi podłączanych urządzeń.

### 3.2 Kwalifikacje personelu

Do wykonywania czynności opisanych w niniejszej instrukcji obsługi wymagany jest odpowiednio wykwalifikowany specjalista. Odnosi się to przede wszystkim do prac w zakresie:

- Projektowanie;
- montażu/demontażu urządzenia;
- instalacji (elektrycznej);
- uruchamiania;
- konserwacji, naprawy, czyszczenia.

Specjaliści wykonujący te czynności muszą posiadać poziom wiedzy obejmujący odpowiednie krajowe przepisy i normy.

W celu wykonywania czynności w obszarach zagrożonych wybuchem wymagane jest posiadanie niezbędnej wiedzy w tym zakresie! R. STAHL zaleca poziom wiedzy opisany w następujących normach:

- IEC/EN 60079-14 (Projektowanie, dobór i instalacja instalacji elektrycznych)
- IEC/EN 60079-17 (Kontrola i konserwacja instalacji elektrycznych)
- IEC/EN 60079-19 (Naprawa, przegląd i regeneracja urządzeń)

### 3.3 Bezpieczne użytkowanie

#### Przed montażem

- Należy zapoznać się ze wskazówkami bezpieczeństwa zawartymi w niniejszej instrukcji obsługi oraz ich przestrzegać!
- Upewnić się, że treść niniejszej instrukcji obsługi została w pełni zrozumiana przez odpowiedzialny personel.
- Urządzenie należy stosować wyłącznie zgodnie z jego przeznaczeniem oraz wyłącznie w dozwolonym celu.
- W zakresie warunków eksploatacji, które nie są uwzględnione w danych technicznych urządzenia, należy bezwzględnie skontaktować się z firmą R. STAHL Schaltgeräte GmbH.
- Upewnić się, że urządzenie nie jest uszkodzone.
- Nie ponosimy odpowiedzialności za szkody spowodowane niewłaściwym lub niedozwolonym użytkowaniem urządzenia, a także nieprzestrzeganiem instrukcji obsługi.



#### Montaż i instalacja

- Montaż i instalacja powinny być wykonywane wyłącznie przez wykwalifikowane i upoważnione do tego osoby (patrz rozdział „Kwalifikacje personelu”).
- Urządzenie należy instalować wyłącznie w obszarach, dla których jest ono odpowiednie ze względu na jego oznakowanie.
- Podczas instalacji i eksploatacji należy przestrzegać specyfikacji (wartości znamionowych i znamionowych warunków eksploatacji) znajdujących się na tabliczkach typu i znamionowych, danych technicznych znajdujących się w niniejszej instrukcji obsługi oraz tabliczek informacyjnych umieszczonych na urządzeniu.
- Przed instalacją upewnić się, że urządzenie nie jest uszkodzone.
- Nie otwierać urządzenia pod napięciem.
- Unikać wyładowań elektrostatycznych na urządzeniu.

#### Uruchamianie, konserwacja, naprawa

- Uruchomienie i naprawa powinny być wykonywane wyłącznie przez wykwalifikowane i upoważnione do tego osoby (patrz rozdział „Kwalifikacje personelu”).
- Przed uruchomieniem upewnić się, że urządzenie nie jest uszkodzone.
- Prace konserwacyjne przeprowadzać wyłącznie zgodnie z opisem w niniejszej instrukcji.

### 3.4 Przemontowania i modyfikacje

	<p style="text-align: center;"><b>NIEBEZPIECZEŃSTWO</b></p> <p>Niebezpieczeństwo wybuchu na skutek przemontowania i modyfikacji urządzenia!</p> <p>Nieprzestrzeganie niniejszych informacji prowadzi do poważnych obrażeń ciała lub śmierci.</p> <ul style="list-style-type: none"> <li>• Nie należy przemontowywać ani modyfikować urządzenia.</li> </ul>
	<p>Nie ponosimy żadnej odpowiedzialności ani nie zapewniamy żadnej gwarancji w przypadku szkód spowodowanych przemontowaniem lub modyfikacją urządzenia.</p>

## 4 Działanie i budowa urządzenia

	NIEBEZPIECZEŃSTWO
	<p>Niebezpieczeństwo wybuchu z powodu niewłaściwego użytkowania! Nieprzestrzeganie niniejszych informacji prowadzi do poważnych obrażeń ciała lub śmierci.</p> <ul style="list-style-type: none"> <li>• Urządzenia używać wyłącznie zgodnie z warunkami eksploatacji określonymi w niniejszej instrukcji obsługi.</li> <li>• Urządzenia używać wyłącznie zgodnie z celem określonym w niniejszej instrukcji obsługi.</li> </ul>

### 4.1 Działanie

#### Obszar zastosowania

Wtyczka 8571/12 to przeciwwybuchowy sprzęt elektryczny.

Jest certyfikowana do stosowania w obszarach zagrożonych wybuchem, strefa 1, 2 oraz strefa 21 i 22. Służy do łączenia mobilnych i stacjonarnych urządzeń elektrycznych oraz do łączenia linii lub obwodów w obszarach zagrożonych wybuchem.

PL

## 5 Dane techniczne

### Ochrona przed wybuchem

#### Globalna (IECEx)

Gaz i pył	IECEx PTB 20.0003X Ex eb IIC T6 ... T5 Gb Ex tb IIIC T81 °C Db
-----------	--

#### Europa (ATEX)

Gaz i pył	PTB 20 ATEX 1003 X ⊕ II 2 G Ex eb IIC T6 ... T5 Gb ⊕ II 2 D Ex tb IIIC T81 °C Db
-----------	--

#### Świadectwa i certyfikaty

Certyfikaty	IECEx, ATEX
-------------	-------------

### Dane techniczne

#### Dane elektryczne

Znamionowe napięcie robocze	maks. 50 ... 690 V AC / maks. 110 V DC
Częstotliwość	50/60 Hz (przy częstotliwościach $\geq$ 100 Hz wymagana redukcja do 25 A)
Tolerancja napięcia	od -10% do +10%
Znamionowy prąd roboczy	32 A
Znamionowe napięcie izolacji	750 V

**Dane techniczne****Warunki otoczenia**

Zakres temperatury roboczej	od -50°C do +65°C od -40°C do +65°C, opcjonalnie (bez silikonu) (Temperatura przechowywania odpowiada temperaturze otoczenia)
	Maksymalna temperatura otoczenia i pracy oraz klasa temperaturowa zależą od kombinacji wtyczki i gniazdka elektrycznego. W celu ewaluacji patrz instrukcja obsługi gniazdka elektrycznego lub kołnierzowego gniazdka elektrycznego, w którym używana jest wtyczka.

**Dane mechaniczne**

Liczba styków	4-stykowe (3P + $\frac{1}{2}$ ) / 5-stykowe (3P + N + $\frac{1}{2}$ )
Materiał obudowy	Poliamid, wzmocniony włóknem szklanym
Stopień ochrony	IP66 wg IEC/EN 60529
Udarność	IK 10 wg IEC 62262-0 i IEC 60309-1
Rodzaj połączenia	Zaciski śrubowe
Zaciski przyłączeniowe	z cienkich drutów 1 x 2,5 mm <sup>2</sup> ... 1 x 10 mm <sup>2</sup> (AWG 14 ... AWG 8)  z cienkich drutów z tuleją kablową 1 x 2,5 mm <sup>2</sup> ... 1 x 10 mm <sup>2</sup> (AWG 14 ... AWG 8)
Masa	8571/12-4.. 0,5 kg 8571/12-5.. 0,6 kg
Okres użytkowania	> 5000 mechanicznych cykli łączeniowych zgodnie z IEC/EN 60309-1
Moment dokręcania	Zaciski: 1,2 Nm Śruby obudowy: 1,0 Nm Uchwyt kablowy odciążający: 1,5 Nm
Przepusty przewodowe	
Średnica przewodów	13 ... 25 mm
	Pierścień 13 ... 16 mm 1 + 2 + 3 + 4 + 5
	Pierścień 16 ... 19 mm 2 + 3 + 4 + 5
	Pierścień 19 ... 22 mm 3 + 4 + 5
	Pierścień 22 ... 25 mm 4 + 5



**Rozmieszczenie styków**

Pozycja: ustawienie zegara, widok: przód wtyczki

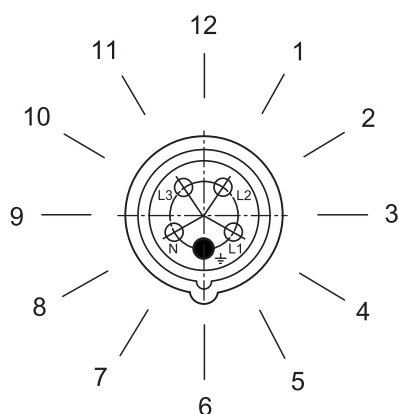

19038E00

Przykład: ustawienie zegara

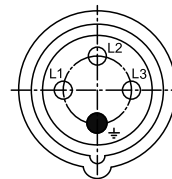

380 ... 415 V = 6 h

06556E00

**Rozmieszczenie styków i oznaczeń zacisków**

4-stykowe (3P + PE)

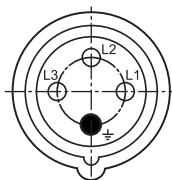

19041E00

**8571/12-4..**

Rozmieszczenie styków i oznaczeń zacisków w pozycji 6 h (widok z przodu)

5-stykowe (3P + N + PE)

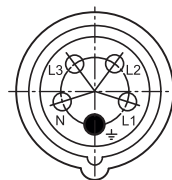

19042E00

**8571/12-5..**

PL

## Kolor identyfikacyjny oraz rozmieszczenie styków i oznaczeń zacisków

Liczba styków	Częstotliwość [Hz]	Napięcie [V]	Kolor identyfikacyjny	Pozycja kołka zestyku ochronnego
4-stykowe (3P + $\neq$ )	50 i 60	100 ... 130	żółty	4 h
	50 i 60	200 ... 250	niebieski	9 h
	50 i 60	380 ... 415	czzerwony	6 h
	50	380	czzerwony	3 h
	60	440 ... 460 <sup>1)</sup>	czzerwony	11 h
	50 i 60	480 ... 500	czarny	7 h
	50 i 60	600 ... 690	czarny	5 h
	100 ... 300 <sup>2)</sup>	> 50	zielony	10 h
	> 300 ... 500 <sup>2)</sup>	> 50	zielony	2 h
5-stykowe (3P + N + $\neq$ )	50 i 60	57/100 ... 75/130	żółty	4 h
	50 i 60	120/208 ... 144/250	niebieski	9 h
	50 i 60	200/346 ... 240/415	czzerwony	6 h
	50	230/400	czzerwony	3 h
	60	250/440 ... 265/460 <sup>1)</sup>	czzerwony	11 h
	50 i 60	277/480 ... 288/500	czarny	7 h
	50 i 60	347/600 ... 400/690	czarny	5 h
	> 300 ... 500 <sup>2)</sup>	> 50	zielony	2 h
	niestandardowy	niestandardowy		10 h

Kolor identyfikacyjny zgodnie z IEC 60309-1 i przypisanie związane z charakterystycznym rowkiem do różnych napięć i częstotliwości zgodnie z IEC 60309-2

<sup>1)</sup> Głównie do instalacji na statkach

<sup>2)</sup> częstotliwości  $\geq 100$  Hz prowadzą do zwiększonego nagrzewania. Należy to skompensować, zmniejszając prąd do 25 A.

Więcej danych technicznych, patrz [r-stahl.com](http://r-stahl.com).

## 6 Transport i magazynowanie

- Urządzenie transportować i przechowywać wyłącznie w oryginalnym opakowaniu.
- Urządzenie przechowywać w suchym miejscu (bez kondensacji), pozbawionym drgań.
- Nie upuszczać urządzenia.

## 7 Montaż i instalacja

### 7.1 Wymiary / wymiary montażowe

Rysunki z wymiarami (wszystkie wymiary w mm [cale]) – Zastrzega się prawo do wprowadzania zmian

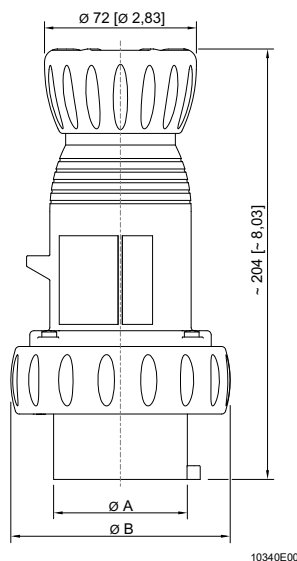

Typ	A	B
8571/12-4.. 32 A, 3P + $\perp$	57 [2,24]	99 [3,90]
8571/12-5.. 32 A, 3P + N + $\perp$	63,4 [2,50]	106 [4,17]

PL

**8571/12**  
Wtyczka SolConeX

### 7.2 Montaż / demontaż, pozycja pracy



#### 7.2.1 Montaż

<b>i</b>	W celu ochrony kołków wtyczki przed zabrudzeniem można zastosować odpowiednią nasadkę ochronną (patrz rozdział „Akcesoria i części zamienne”).
----------	--

#### Pozycja pracy

- W stanie niepodłączonym przechowywać ze stykami zwisającymi w dół.

## 7.3 Instalacja

	<p style="text-align: center;"><b>NIEBEZPIECZEŃSTWO</b></p> <p>Niebezpieczeństwo wybuchu z powodu niewystarczających środków ochronnych!</p> <p>Nieprzestrzeganie niniejszych informacji prowadzi do poważnych obrażeń ciała lub śmierci.</p> <ul style="list-style-type: none"> <li>• Wybierając odpowiedni przewód, należy upewnić się, że nie zostaną przekroczone maksymalne dopuszczalne temperatury przewodów.</li> <li>• W przypadku stosowania tulejek kablowych należy przymocować je odpowiednim narzędziem.</li> <li>• Stosować wyłącznie przepusty kablowe i zaślepki, które zostały oddzielnie przetestowane i posiadają certyfikat badania typu UE.</li> <li>• Izolacja przewodu musi sięgać do zacisku.</li> <li>• Podczas zdejmowania izolacji nie wolno uszkodzić (np. naciąć) przewodu.</li> <li>• Zawsze podłączać przewód ochronny.</li> </ul>
	<p style="text-align: center;"><b>NIEBEZPIECZEŃSTWO</b></p> <p>Niebezpieczeństwo wybuchu w przypadku instalacji w specjalnych obszarach z ryzykiem wybuchu pyłu!</p> <p>Nieprzestrzeganie niniejszych informacji prowadzi do poważnych obrażeń ciała lub śmierci.</p> <ul style="list-style-type: none"> <li>• Nie używać urządzenia w miejscach, w których występują silne procesy generujące ładunek, maszynowe procesy tarcia i skrawania, procesy natryskiwania elektronowego (np. wokół systemów powlekania elektrostatycznego) oraz pył generowany pneumatycznie.</li> </ul>
	<p style="text-align: center;"><b>NIEBEZPIECZEŃSTWO</b></p> <p>Ryzyko wybuchu, jeśli uszczelnienie jest niewystarczające i/lub temperatura pracy jest zbyt wysoka!</p> <p>Nieprzestrzeganie niniejszych informacji prowadzi do poważnych obrażeń ciała lub śmierci.</p> <ul style="list-style-type: none"> <li>• Wtyczkę należy podłączać tylko wtedy, gdy styki i powierzchnie stykowe są wolne od płynów i brudu.</li> <li>• Całkowicie uszczelnić pierścień bagnetowy złącza, aby zachować stopień ochrony.</li> <li>• Upewnić się, że zachowany jest zakres temperatur roboczych (patrz rozdział „Dane techniczne”).</li> </ul>

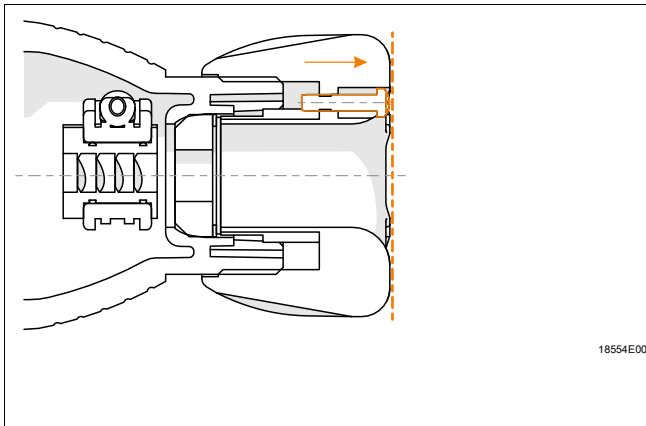

- Odkręcić śrubę blokującą tak, aby łeb śruby zrównał się z połączeniem śrubowym.
- Poluzować połączenie śrubowe.
- Po zamontowaniu kabla odkręcić połączenie śrubowe, aż pierścień uszczelniający zostanie dostatecznie dociśnięty.
- Mocno wkręcić śrubę blokującą w połączenie śrubowe z momentem dokręcania 0,5 Nm.

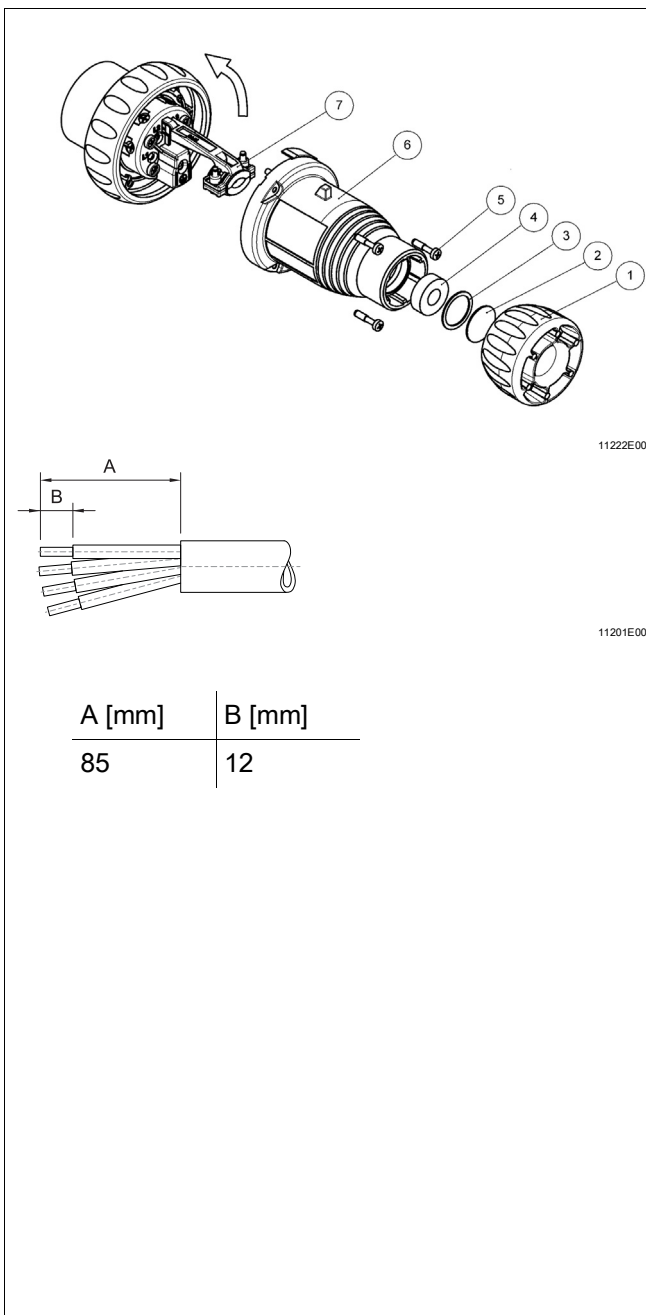

- Odkręcić połączenie śrubowe (1) i zdjąć osłonę przeciwpylową (2).
- Wyjąć pierścień dociskowy (3) i pierścień uszczelniający (4).
- Poluzować śruby obudowy (5) i zdjąć obudowę wtyczki (6).
- Przeprowadzić przewód przez połączenie śrubowe, pierścień dociskowy i uszczelkę. W razie potrzeby wyregulować wewnętrzną średnicę uszczelki, wycinając ją.
- Wcisnąć uszczelkę (wstępnie wytłoczoną stroną do wewnątrz) do obudowy wtyczki i założyć pierścień dociskowy.
- Otworzyć uchwyt kablowy odciążający (7) (Torx T15) i odchylić o 90°.
- Włożyć przewody do odpowiednich zacisków i zacisnąć (momenty dokręcania patrz rozdział „Dane techniczne”).
- Upewnić się, że odizolowane końce kabla znajdują się całkowicie w zacisku.
- Odchylić uchwyt kablowy odciążający z powrotem i zamontować go na przewodzie. Punkt zacisku nie może być napięty.
- Dokręcić mocno obudowę wtyczki (moment dokręcania patrz rozdział „Dane techniczne”).
- Dokręcić połączenie śrubowe i zamocować śrubą blokującą.

PL

## 8 Uruchamianie

	<b>NIEBEZPIECZEŃSTWO</b>
	<p>Niebezpieczeństwo wybuchu z powodu nieprawidłowej instalacji! Nieprzestrzeganie niniejszych informacji prowadzi do poważnych obrażeń ciała lub śmierci.</p> <ul style="list-style-type: none"> <li>• Przed uruchomieniem należy sprawdzić urządzenie pod kątem prawidłowej instalacji.</li> <li>• Przestrzegać przepisów krajowych.</li> </ul>

Przed uruchomieniem należy wykonać następujące czynności:

- Sprawdzić montaż i instalację.
- Obudowa nie powinna wykazywać żadnych uszkodzeń.
- W razie potrzeby usunąć obce przedmioty z urządzenia.
- W razie potrzeby wyczyścić komorę łączeniową.
- Sprawdzić, czy przewody zostały wprowadzone prawidłowo.
- Sprawdzić, czy wszystkie śruby i nakrętki zostały mocno dokręcone.
- Sprawdzić, czy wszystkie przewody są mocno zaciśnięte.
- Zwrócić uwagę na napięcie sieciowe.

## 9 Eksploatacja

	<b>NIEBEZPIECZEŃSTWO</b>
	<p>Niebezpieczeństwo wybuchu z powodu nieprawidłowego działania urządzenia po zwarcu w obwodzie! Nieprzestrzeganie niniejszych informacji prowadzi do poważnych obrażeń ciała lub śmierci.</p> <ul style="list-style-type: none"> <li>• Po zwarcu sprawdzić działanie wtyczki.</li> <li>• Niezwłocznie wymienić uszkodzone urządzenie.</li> </ul>

	<b>NIEBEZPIECZEŃSTWO</b>
	<p>Ryzyko wybuchu ze strony wilgotnych, brudnych lub zakurzonych elementów! Nieprzestrzeganie niniejszych informacji prowadzi do poważnych obrażeń ciała lub śmierci.</p> <ul style="list-style-type: none"> <li>• Włożyć wtyczkę do gniazdka elektrycznego tylko wtedy, gdy jest sucha i wolna od brudu oraz kurzu.</li> </ul>

	Wtyczka może być eksploatowana wyłącznie w stanie w pełni zmontowanym.
---	--

Wtyczkę można stosować z następującymi produktami firmy R. STAHL:

- Ścienne gniazdko elektryczne 8571/11, 7571/11
- Kołnierzowe gniazdko elektryczne 8571/15, 8571/18
- Gniazdo sprzęgające 8571/16
- Naprawcze gniazdko elektryczne 8571/51

Wtyczka pasuje do gniazd przemysłowych zgodnych z normą DIN EN 60309.

## 10 Utrzymanie, konserwacja, naprawa



### 10.1 Utrzymanie

- Charakter i zakres kontroli są określone w odpowiednich przepisach krajowych.
- Odstępy między kontrolami dostosować do warunków eksploatacji.

W przypadku przeprowadzania konserwacji urządzenia należy sprawdzić co najmniej następujące punkty:

- stabilne osadzenie zamontowanych przewodów,
- obudowa, uszczelki i powierzchnia kołków wtykowych pod kątem uszkodzeń,
- kołki wtykowe pod kątem zanieczyszczenia, wyczyścić je w razie potrzeby,
- zachowanie dopuszczalnych temperatur,
- użytkowanie zgodne z przeznaczeniem.

### 10.2 Konserwacja

	Przestrzegać obowiązujących przepisów krajowych w kraju użytkowania.
	<ul style="list-style-type: none"> <li>• Aby zapobiec korozji, wtyczkę należy regularnie odłączać.</li> <li>• W razie potrzeby wyczyścić kołki wtykowe.</li> <li>• Po 1000 cyklach wkładania do gniazdka zaleca się obsługę po uprzednim wyczyszczeniu olejem do usuwania korozji ze styków (np. KLÜBERALFA KRA 3-730).</li> </ul>
	Niedopuszczalne jest stosowanie smarów na bazie oleju mineralnego!

### 10.3 Naprawa

	<b>NIEBEZPIECZEŃSTWO</b>
	<p>Niebezpieczeństwo wybuchu z powodu niewłaściwej naprawy! Nieprzestrzeganie niniejszych informacji prowadzi do poważnych obrażeń ciała lub śmierci.</p> <ul style="list-style-type: none"> <li>• Naprawy urządzeń zlecać wyłącznie firmie R. STAHL Schaltgeräte GmbH.</li> </ul>

## 10.4 Odsyłanie urządzenia

- Odsyłanie lub pakowanie urządzenia wykonywać wyłącznie po wcześniejszym uzgodnieniu z firmą R. STAHL! W tym celu należy skontaktować się z odpowiedzialnym przedstawicielem firmy R. STAHL.

Biuro obsługi klienta firmy R. STAHL przyjmuje zwroty w przypadku konieczności przeprowadzenia naprawy lub serwisowania.

- Należy skontaktować się osobiście z biurem obsługi klienta.

lub

- Za pośrednictwem strony internetowej r-stahl.com.
- Wybrać opcje: „Support” (Pomoc techniczna) > „RMA” (Formularz RMA) > „RMA-REQUEST” (Zażądaj certyfikatu RMA).
- Wypełnić i wysłać formularz.  
Zostanie automatycznie przesłany e-mail z certyfikatem RMA.  
Należy wydrukować ten plik.
- Wysłać urządzenie wraz z certyfikatem RMA w opakowaniu do firmy R. STAHL Schaltgeräte GmbH (adres patrz rozdział 1.1).

## 11 Czyszczenie

- Urządzenia w obszarach zagrożonych wybuchem mogą być czyszczone wyłącznie wilgotną ściereczką, aby uniknąć naładowania elektrostatycznego.
- W przypadku czyszczenia na mokro: należy używać wody lub delikatnych środków czyszczących, niepowodujących zarysowań.
- Nie używać żrących środków czyszczących ani rozpuszczalników.

## 12 Utylizacja

- Przestrzegać krajowych i lokalnych przepisów oraz ustawowych przepisów dotyczących utylizacji.
- Materiały należy sortować do recyklingu.
- Należy zapewnić przyjazną dla środowiska utylizację wszystkich komponentów zgodnie z przepisami prawnymi.

## 13 Akcesoria i części zamienne

### WSKAZÓWKA

Nieprawidłowe działanie lub uszkodzenie urządzenia spowodowane użyciem nieoryginalnych podzespołów.

Nieprzestrzeganie niniejszych informacji może spowodować szkody materialne!

- Należy używać wyłącznie oryginalnych akcesoriów i oryginalnych części zamiennych firmy R. STAHL Schaltgeräte GmbH.



Akcesoria i części zamienne: patrz arkusz danych na stronie głównej r-stahl.com.



**EU Konformitätserklärung**  
*EU Declaration of Conformity*  
*Déclaration de Conformité UE*



**R. STAHL Schaltgeräte GmbH • Am Bahnhof 30 • 74638 Waldenburg, Germany**  
 erklärt in alleiniger Verantwortung, *declares in its sole responsibility, déclare sous sa seule responsabilité,*

**dass das Produkt:** **Stecker**  
*that the product:* *Plug*  
*que le produit:* *Fiche*

**Typ(en), type(s), type(s):** **8571/\*2**

**mit den Anforderungen der folgenden Richtlinien und Normen übereinstimmt.**  
*is in conformity with the requirements of the following directives and standards.*  
*est conforme aux exigences des directives et des normes suivantes.*

Richtlinie(n) / Directive(s) / Directive(s)		Norm(en) / Standard(s) / Norme(s)
2014/34/EU 2014/34/EU 2014/34/UE	<b>ATEX-Richtlinie</b> <i>ATEX Directive</i> <i>Directive ATEX</i>	EN IEC 60079-0:2018 EN IEC 60079-7:2015 + A1:2018 EN 60079-31:2014
<b>Kennzeichnung, marking, marquage:</b>		II 2 G Ex eb IIC T6...T5 Gb II 2 D Ex tb IIIC T81 °C Db <span style="float: right;">CE 0158</span>
<b>EU Baumusterprüfbescheinigung:</b> <i>EU Type Examination Certificate:</i> <i>Attestation d'examen UE de type:</i>		<b>PTB 20 ATEX 1003 X</b> (Physikalisch-Technische Bundesanstalt, Bundesallee 100, 38116 Braunschweig, Germany, NB0102)
<b>Produktnormen nach Niederspannungsrichtlinie:</b> <i>Product standards according to Low Voltage Directive:</i> <i>Normes des produit pour la Directive Basse Tension:</i>		EN 60309-1:1999 + A1:2007 + A2:2012 + AC:2014 EN 60309-2:1999 + A1:2007 + A2:2012 EN 60309-4:2007 + A1:2012
2014/30/EU 2014/30/EU 2014/30/UE	<b>EMV-Richtlinie</b> <i>EMC Directive</i> <i>Directive CEM</i>	Nicht zutreffend nach Artikel 2, Absatz (2) d). <i>Not applicable according to article 2, paragraph (2) d).</i> <i>Non applicable selon l'article 2, paragraphe (2) d).</i>
2011/65/EU 2011/65/EU 2011/65/UE	<b>RoHS-Richtlinie</b> <i>RoHS Directive</i> <i>Directive RoHS</i>	EN IEC 63000:2018

Waldenburg, 2021-12-10

**Ort und Datum**  
*Place and date*  
*Lieu et date*

i.V.

**Holger Semrau**  
**Leiter Entwicklung Schaltgeräte**  
*Director R&D Switchgear*  
*Directeur R&D Appareillage*

i.V.

**Jürgen Freimüller**  
**Leiter Qualitätsmanagement**  
*Director Quality Management*  
*Directeur Assurance de Qualité*