

Beleuchtung

Kompaktleuchte Sicherheitsleuchte mit ILS

6102/111-0130-150-0111-31-A850-00 Art. Nr. 287796



- Geeignet für Wand-, Decken- und Hängemontage
- Wahlweise mit DALI oder Adressmodul
- Fluchtwegzeichen mit abgehängener Scheibe für beidseitige Lesbarkeit
- Große Erkennungsweite $d \geq 30$ m
- Leichte, robuste und kompakte Bauweise

MY R. STAHL 6102A



Die Kompaktleuchten der Reihen C-LUX 6102 sind einsetzbar für Normalbeleuchtung oder als Sicherheitsleuchte in Verbindung mit Fluchtwegszeichen und / oder mit Adressmodul zur Verwendung an Zentralbatterieanlagen.

Technische Daten

Explosionsschutz

| | |
|--------------------------------|--|
| Geltungsbereich | Europäische Union (ATEX) IECEX |
| Ex-Ausführung | Ja |
| Einsatzbereich (Zonen) | 1 2 21 22 |
| IECEX Bescheinigung Gas | IECEX IBE 19.0016 |
| IECEX Gasexplosionsschutz | Ex db eb ib op is IIC T4 Gb |
| IECEX Bescheinigung Staub | IECEX IBE 19.0016 |
| IECEX Staubexplosionsschutz | Ex tb op is IIIC T100 °C Db |
| ATEX Bescheinigung Gas | IBExU 19 ATEX 1072 |
| ATEX Gasexplosionsschutz | Ex II 2 G Ex db eb ib op is IIC T4 Gb |
| ATEX Bescheinigung Staub | IBExU 19 ATEX 1072 |
| ATEX Staubexplosionsschutz | Ex II 2 D Ex tb op is IIIC T100 °C Db |
| Bescheinigungen u. Zulassungen | ATEX IECEX |
| Bescheinigungen | ATEX (IBE), Brasilien (ULB), IECEX (IBE), Polen (CNBOP), Volksrepublik China (NEPSI) |
| Schiffszulassung | DNVGL |
| Konformitätserklärungen | ATEX (EUK), Konformitätserklärung (AUS) |

Elektrische Daten

| | |
|--------------------------|---|
| Frequenzbereich | 50 Hz |
| Betriebsspannung AC | 220...240V \pm 10%(m.integr.Ad.) |
| max. Betriebsspannung AC | 264 V (mit integriertem Adressbaustein) |
| Betriebsspannung DC | 194...250 V (mit integriertem Adressbaustein) |
| max. Betriebsspannung DC | 275 V |
| Steuerschnittstelle | internes Adressmodul |

Lichttechnische Daten

| | |
|--------------------|-------------------------|
| Leuchtmittel | LED |
| Lichtfarbe | kaltweiß |
| Lichtverteilung | 0-60° (mit Umlenkoptik) |
| Leuchteneffizienz | 51 lm/W |
| Lichtstrom | 490 lm |
| Leuchtenlichtstrom | 490 lm |
| Farbwiedergabe | ≥ 80 |
| Farbtemperatur | 5000 K |
| Farbtemperatur | 5000 K |

Umgebungsbedingungen

| | |
|---------------------|--|
| Umgebungstemperatur | -30 °C ... +50 °C Hinweis Durchverdrahtung max. 3x16 A -30 °C ... +60 °C Hinweis Durchverdrahtung 2 max. 3x10 A |
|---------------------|--|

Mechanische Daten

| | |
|----------------------------------|---------------------------------|
| Schutzart IP (IEC 60598) | IP66 / IP67 |
| Schutzklasse | I |
| Gehäusematerial | Duroplast |
| Gehäuse Farbe | lichtgrau (RAL 7035) |
| Deckelmaterial | Polycarbonat |
| Dichtungsmaterial | Silikon |
| Silikonfreiheit | ohne Einfluss auf Lackbenetzung |
| Installierte Klemmleiste | PE + N- + L+ + L" + N" |
| Anschlussklemmen eindrätig max. | 6 mm ² |
| Anschlussklemmen feindrätig max. | 4 mm ² |
| Art der Anschlussleitung | feindrätig eindrätig |
| Baugröße | 1 |
| Breite | 185 mm |
| Höhe | 105 mm |
| Länge | 440 mm |
| Schlagfestigkeit (IEC 62262) | IK08 |
| Gewicht | 3,05 kg |
| Gewicht | 6,72 lb |
| Abschaltung der Leuchte | Nein |

Komponenten

| | |
|----------------------------|--------------------------------|
| Variante | mit Umlenkoptik 0-60° |
| Gewindeplatte | Kunststoff |
| Vorschaltgerät | 6045/312-842-20 AC/DC int. ADR |
| Durchverdrahtung | Rein-/Raus-Verdrahtung |
| Bohrungen | 3 x M25 |
| Kabelverschraubungen | 2 x M25 Ø 7 – 17 mm |
| Verschlussstopfen | 2 x M25 x 1,5 |
| Material Verschlussstopfen | Polyamid schwarz |
| Klimastutzen | ohne |
| Zubehör | beigelegt |

Beleuchtung

Kompaktleuchte Sicherheitsleuchte mit ILS

6102/111-0130-150-0111-31-A850-00 Art. Nr. 287796



Lichtverteilungskurven

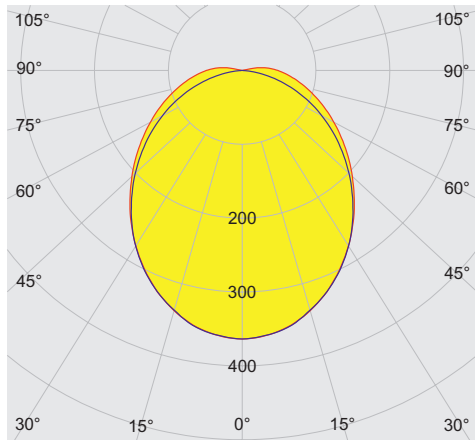

cd/klm $\eta = 99\%$
— C0 - C180 — C90 - C270
Mit Diffusor

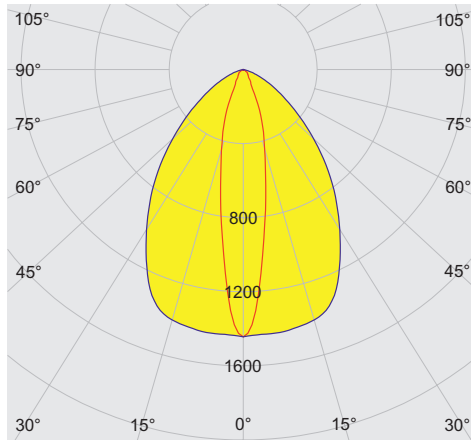

cd/klm $\eta = 98\%$
— C0 - C180 — C90 - C270
Ohne Diffusor

Maßzeichnung (alle Maße in mm [Zoll]) – Änderungen vorbehalten

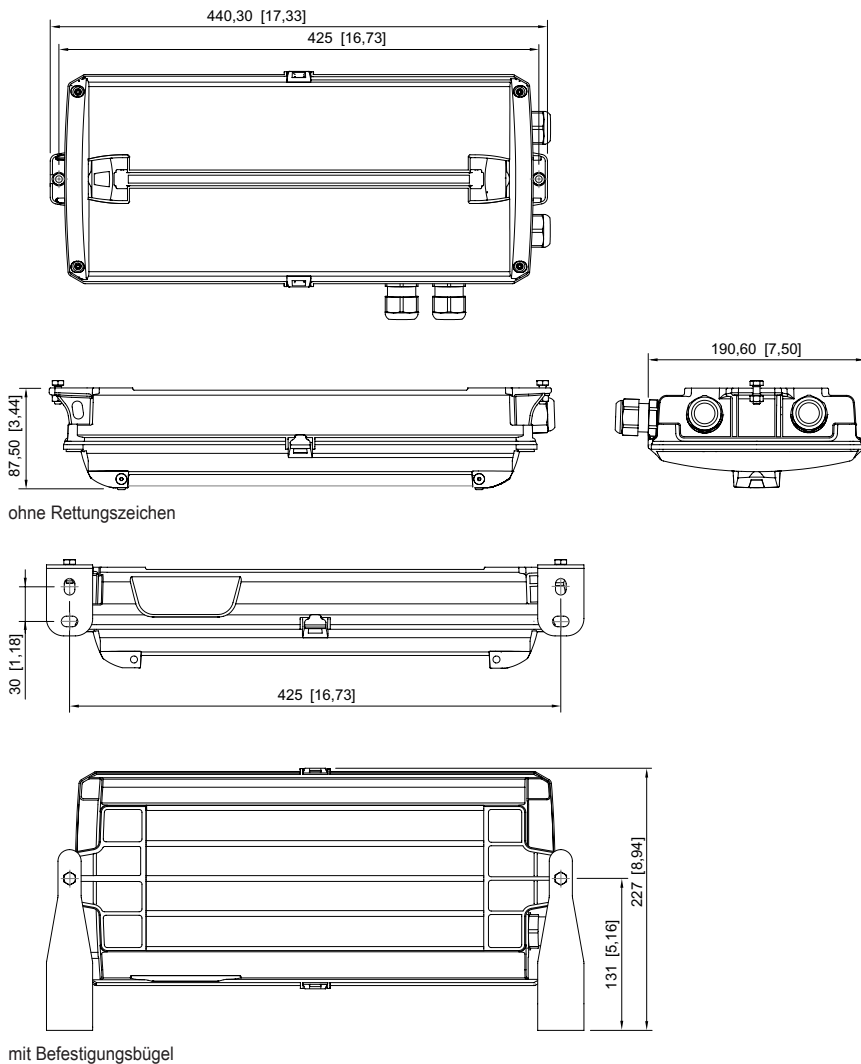

Beleuchtung







Kompaktleuchte Sicherheitsleuchte mit ILS

6102/111-0130-150-0111-31-A850-00 Art. Nr. 287796

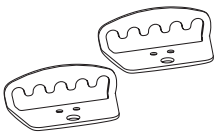
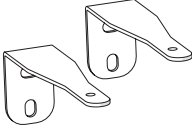

für Seil-/Kettenmontage

Zubehör

| Befestigungsset | | Art. Nr. |
|--|-----------------------------|----------|
|  | für Ketten- / Seilmontage | 275407 |
|  | für Wandmontage | 275408 |
| Leuchtscheibe | | Art. Nr. |
|  | Fluchtweg beidseitig | 275872 |
|  | Fluchtweg runter | 274776 |
|  | Fluchtweg hoch | 274758 |
|  | Fluchtweg runter beidseitig | 274780 |
|  | Fluchtweg hoch beidseitig | 274772 |









Beleuchtung

Kompaktleuchte Sicherheitsleuchte



mit ILS

6102/111-0130-150-0111-31-A850-00 Art. Nr. 287796

STAHL

| | | |
|--|-------------------------------------|--------|
|  | Fluchtweg links | 274757 |
|  | Fluchtweg rechts | 274775 |
|  | Fluchtweg links / rechts beidseitig | 274773 |
|  | Fluchtweg Treppe runter links | 274777 |
|  | Fluchtweg Treppe runter rechts | 274778 |
| | Fluchtweg Treppe runter beidseitig | 274779 |
|  | Fluchtweg Treppe hoch links | 274759 |
|  | Fluchtweg Treppe hoch rechts | 274760 |
| | Fluchtweg Treppe hoch beidseitig | 274771 |
|  | EXIT | 275514 |

Ersatzteile

| Streuscheibe | | Art. Nr. |
|--|-------------|----------|
|  | Diffusor | 274756 |
|  | Umlenkoptik | 274781 |

Änderungen der technischen Daten, Maße, Gewichte, Konstruktionen und der Liefermöglichkeiten bleiben vorbehalten. Die Abbildungen sind unverbindlich.