

Beleuchtung

Kompaktleuchte Sicherheitsleuchte mit Batterie

6109/111-0101-160-0111-31-0850-001 Art. Nr. 287798



- Geeignet für Wand-, Decken- oder hängende Montage
- Betriebsarten: Dauerschaltung, Dauerschaltung mit schaltbarer Notlichtblockierung
- Mit Funktions- und Bemessungsbetriebsdauertest sowie wahlweise mit DALI Technologie
- Große Erkennungsweite $d \geq 30$ m
- Fluchtwegzeichen mit abgehängener Scheibe für beidseitige Lesbarkeit
- Leichte, robuste und kompakte Bauweise

MY R. STAHL 6109A



Die Kompakt-Sicherheitsleuchten der Reihe C-LUX 6109 sind einsetzbar für Sicherheitsbeleuchtung, aber auch als Hinweisleuchte oder Rettungszeichenleuchte.

Technische Daten

Explosionsschutz

| | |
|--------------------------------|--|
| Geltungsbereich | Europäische Union (ATEX) IECEX |
| Ex-Ausführung | Ja |
| Einsatzbereich (Zonen) | 1 2 21 22 |
| IECEX Bescheinigung Gas | IECEX IBE 19.0016 |
| IECEX Gasexplosionsschutz | Ex db eb ib op is IIC T4 Gb |
| IECEX Bescheinigung Staub | IECEX IBE 19.0016 |
| IECEX Staubexplosionsschutz | Ex tb op is IIIC T100 °C Db |
| ATEX Bescheinigung Gas | IBExU 19 ATEX 1072 |
| ATEX Gasexplosionsschutz | Ex II 2 G Ex db eb ib op is IIC T4 Gb |
| ATEX Bescheinigung Staub | IBExU 19 ATEX 1072 |
| ATEX Staubexplosionsschutz | Ex II 2 D Ex tb op is IIIC T100 °C Db |
| Bescheinigungen u. Zulassungen | ATEX IECEX |
| Bescheinigungen | ATEX (IBE), Brasilien (ULB), IECEX (IBE), Polen (CNBOP), Volksrepublik China (NEPSI) |
| Schiffszulassung | DNVGL |
| Konformitätserklärungen | ATEX (EUK), Konformitätserklärung (AUS) |

Elektrische Daten

| | |
|--------------------------|--------------------------------|
| Batterie-Ausführung | NiCd-Batterie, gasdicht |
| Batteriebetriebsspannung | 6 V |
| Batteriekapazität | 2,2 Ah |
| Selbsttestfunktion | Funktions-u. Batteriedauertest |
| Frequenzbereich | 50 – 60 Hz |
| Betriebsspannung AC | 100...240 V \pm 10% |
| max. Betriebsspannung AC | 264 V |
| Steuerschnittstelle | ohne |

Lichttechnische Daten

| | |
|------------------------|------------------------------|
| Leuchtmittel | LED |
| Lichtfarbe | kaltweiß |
| Lichtverteilung | 2 x 15° (ohne Leuchtaufsatz) |
| Leuchteneffizienz | 80 lm/W |
| Lichtstrom | 775 lm |
| Leuchtenlichtstrom | 775 lm |
| Betriebsdauer | 1,5 / 3h Notlicht Betrieb |
| Notlicht-Lichtleistung | 25 % - 3 h 50 % - 1,5 h |
| Farbwiedergabe | ≥ 80 |
| Farbtemperatur | 5000 K |
| Farbtemperatur | 5000 K |

Umgebungsbedingungen

| | |
|---------------------|--|
| Umgebungstemperatur | -30°C ... +50°C Hinweis Durchverdrahtung max. 3x16 A -30°C ... +60°C Hinweis Durchverdrahtung 2 max. 3x10 A |
|---------------------|--|

Mechanische Daten

| | |
|----------------------------------|---------------------------------|
| Schutzart IP (IEC 60598) | IP66 / IP67 |
| Schutzklasse | I |
| Gehäusematerial | Duroplast |
| Gehäuse Farbe | lichtgrau (RAL 7035) |
| Deckelmaterial | Polycarbonat |
| Dichtungsmaterial | Silikon |
| Silikonfreiheit | ohne Einfluss auf Lackbenetzung |
| Installierte Klemmleiste | PE + N + L1 + L2 + L3 + L" |
| Anschlussklemmen eindrätig max. | 6 mm ² |
| Anschlussklemmen feindrätig max. | 4 mm ² |
| Art der Anschlussleitung | feindrätig eindrätig |
| Baugröße | 1 |
| Breite | 185 mm |
| Höhe | 90 mm |
| Länge | 440 mm |
| Schlagfestigkeit (IEC 62262) | IK08 |
| Gewicht | 3,3 kg |
| Gewicht | 7,28 lb |
| Abschaltung der Leuchte | Nein |

Komponenten

| | |
|----------------------------|-------------------------------|
| Variante | ohne Diffusor 15° |
| Gewindeplatte | Kunststoff |
| Vorschaltgerät | 6046/311-841-060 NLE Standard |
| Durchverdrahtung | Rein-/Raus-Verdrahtung |
| Bohrungen | 3 x M25 |
| Kabelverschraubungen | 2 x M25 Ø 7 – 17 mm |
| Verschlussstopfen | 2 x M25 x 1,5 |
| Material Verschlussstopfen | Polyamid schwarz |

Beleuchtung

Kompaktleuchte Sicherheitsleuchte mit Batterie

6109/111-0101-160-0111-31-0850-001 Art. Nr. 287798



Komponenten

| | |
|--------------|-----------|
| Klimastutzen | ohne |
| Zubehör | beigelegt |

Maßzeichnung (alle Maße in mm [Zoll]) – Änderungen vorbehalten

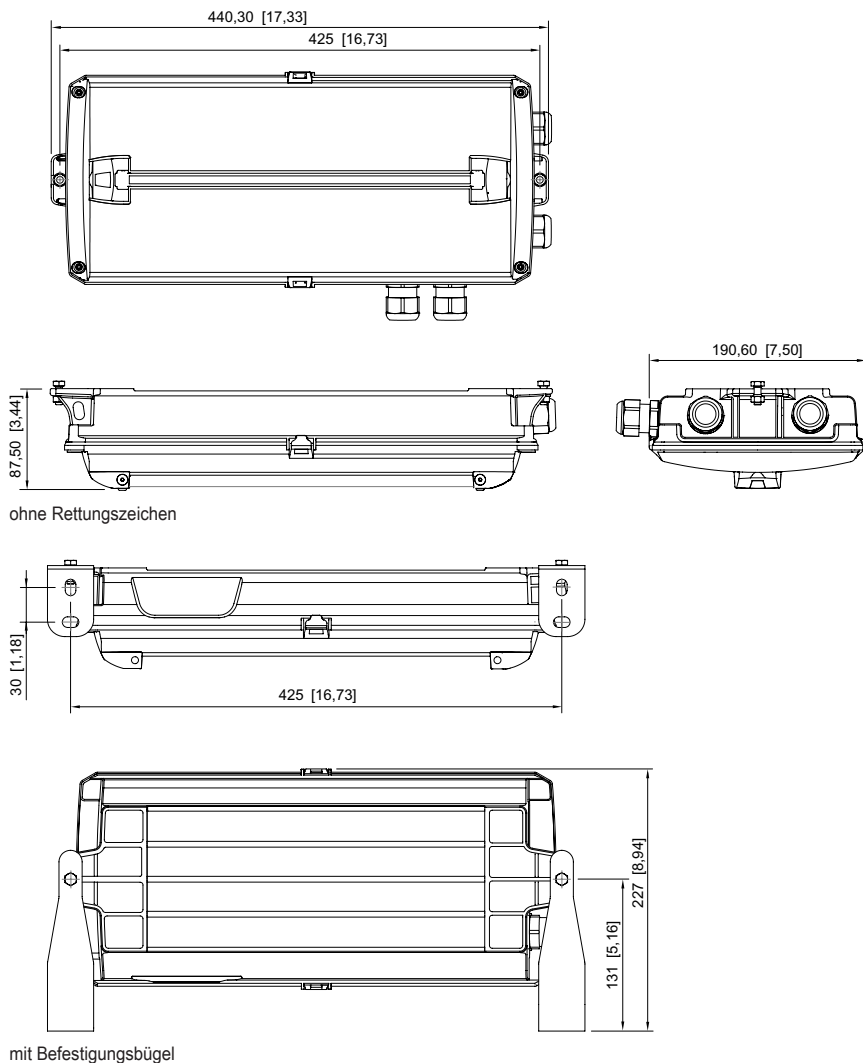

Beleuchtung





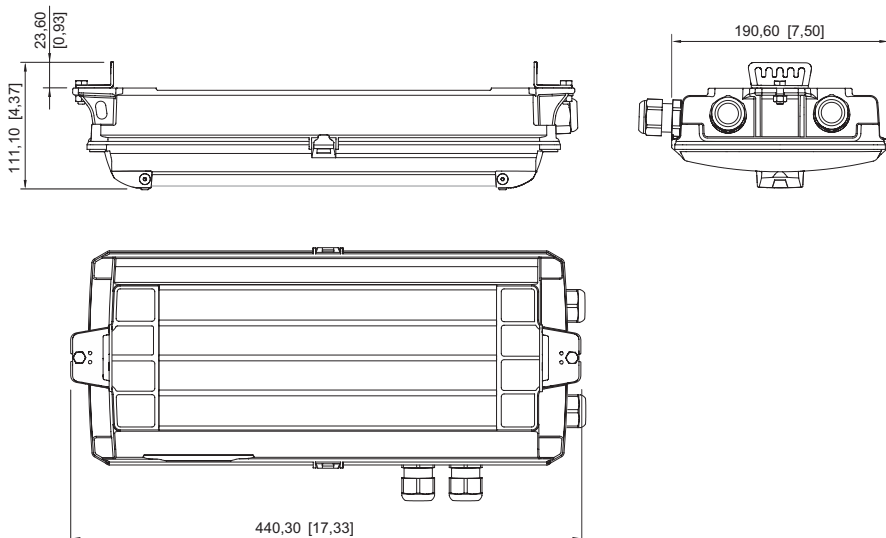

Kompaktleuchte Sicherheitsleuchte mit Batterie

6109/111-0101-160-0111-31-0850-001 Art. Nr. 287798

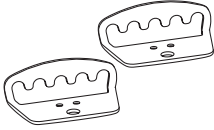
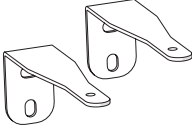

für Seil-/Kettenmontage

Zubehör









| Befestigungsset | | Art. Nr. |
|--|-----------------------------|----------|
|  | für Ketten- / Seilmontage | 275407 |
|  | für Wandmontage | 275408 |
| Leuchtscheibe | | Art. Nr. |
|  | Fluchtweg beidseitig | 275872 |
|  | Fluchtweg runter | 274776 |
|  | Fluchtweg hoch | 274758 |
|  | Fluchtweg runter beidseitig | 274780 |
|  | Fluchtweg hoch beidseitig | 274772 |

Beleuchtung



Kompaktleuchte Sicherheitsleuchte mit Batterie

6109/111-0101-160-0111-31-0850-001 Art. Nr. 287798

STAHL

| | | |
|--|-------------------------------------|--------|
|  | Fluchtweg links | 274757 |
|  | Fluchtweg rechts | 274775 |
|  | Fluchtweg links / rechts beidseitig | 274773 |
|  | Fluchtweg Treppe runter links | 274777 |
|  | Fluchtweg Treppe runter rechts | 274778 |
| | Fluchtweg Treppe runter beidseitig | 274779 |
|  | Fluchtweg Treppe hoch links | 274759 |
|  | Fluchtweg Treppe hoch rechts | 274760 |
| | Fluchtweg Treppe hoch beidseitig | 274771 |
|  | EXIT | 275514 |

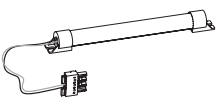
Ersatzteile

| Batteriesatz | | Art. Nr. |
|--|---------------------------------------|----------|
|  | NiCd-Batterie, gasdicht; 2,2 Ah / 6 V | 273190 |
| Streuscheibe | | Art. Nr. |
|  | Diffusor | 274756 |
|  | Umlenkoptik | 274781 |

Beleuchtung

Kompaktleuchte Sicherheitsleuchte
mit Batterie

6109/111-0101-160-0111-31-0850-001 Art. Nr. 287798



Änderungen der technischen Daten, Maße, Gewichte, Konstruktionen und der Liefermöglichkeiten bleiben vorbehalten. Die Abbildungen sind unverbindlich.