



- 根据 Ex ec 防爆型式进行测试和认证，因此无需进行气密性测试
- 不锈钢壳体作为标配，即使在恶劣的环境条件下也能保证很长的使用寿命和安全性
- 介于 -60 °C 至 +60 °C 之间的极宽环境温度范围
- 采用 IK10 和 IP66 的坚固设计
- 具有可选 100 V 至 277 V 的宽电压输入
- DALI 版本可用于灯光的控制、监控和切换

E2

<STEPREF A="AT_TitleWebshop"
O="PSS 1386520" OT="Product"



适用于 2 区的改进版 LED 泛光灯现在还专门针对欧洲市场提供采用 Ex ec 防爆型式的版本。由此免除了耗时的气密性测试。宽电压输入现在能够满足全球各地不同的电气安装条件。借助可选的 DALI 接口，泛光灯开启了通往数字照明的大门。由于启动电流非常低，因此也支持现有安装，因为无需更换已安装的断路器。

	IECEX / ATEX					
区域	0	1	2	20	21	22
安装于			•		•	•

选型表									
壳体材料		不锈钢 1.4301, 粉末涂层 单层							
光源功率	配光	光通量	光效	进线孔	电缆进线接头	堵头	产品型号	订货号	重量
100 W	宽光束	10824 lm	108 lm/W	3 x M25	CMP-25A2F 1 x M25 x 1.5	2 x M25 x 1.5	6525/2224-1501-6015-331	284537	16 kg
160 W	宽光束	15550 lm	100 lm/W	3 x M25	CMP-25A2F 1 x M25 x 1.5	2 x M25 x 1.5	6525/2224-3501-6015-331	284538	18 kg
	中等光束	15413 lm	99 lm/W	3 x M25	CMP-25A2F 1 x M25 x 1.5	2 x M25 x 1.5	6525/2222-3501-6015-331	284539	15 kg
225 W	宽光束	20909 lm	95 lm/W	3 x M25	CMP-25A2F 1 x M25 x 1.5	2 x M25 x 1.5	6525/2224-5501-6015-331	284540	18.5 kg
	窄光束	21490 lm	98 lm/W	3 x M25	CMP-25A2F 1 x M25 x 1.5	2 x M25 x 1.5	6525/2221-5501-6015-331	284551	18.5 kg
壳体材料		不锈钢 1.4404, 粉末涂层 双层							
光源功率	配光	光通量	光效	进线孔	电缆进线接头	堵头	产品型号	订货号	重量
100 W	宽光束	10824 lm	108 lm/W	3 x M25	CMP-25A2F 1 x M25 x 1.5	2 x M25 x 1.5	6525/2224-1501-6015-242	282367	16 kg
160 W	宽光束	15550 lm	100 lm/W	3 x M25	CMP-25A2F 1 x M25 x 1.5	2 x M25 x 1.5	6525/2224-3501-6015-242	282368	18 kg
	中等光束	15413 lm	99 lm/W	3 x M25	CMP-25A2F 1 x M25 x 1.5	2 x M25 x 1.5	6525/2222-3501-6015-242	282369	18 kg
225 W	宽光束	20909 lm	95 lm/W	3 x M25	CMP-25A2F 1 x M25 x 1.5	2 x M25 x 1.5	6525/2224-5501-6015-242	282377	18.5 kg
	窄光束	21490 lm	98 lm/W	3 x M25	CMP-25A2F 1 x M25 x 1.5	2 x M25 x 1.5	6525/2221-5501-6015-242	282370	18.5 kg

技术数据

版本	LED 泛光灯 100 W	LED 泛光灯 160 W	LED 泛光灯 225 W
防爆			
IECEX 气体防爆	Ex db ec IIC T4 Gc	Ex db ec IIC T4 Gc	Ex db ec IIC T4 Gc
IECEX 粉尘防爆	Ex tb op is IIIC T100 °C Db	Ex tb op is IIIC T100 °C Db	Ex tb op is IIIC T100 °C Db
ATEX 气体防爆	Ⓜ II 3 G Ex db ec IIC T4 Gc	Ⓜ II 3 G Ex db ec IIC T4 Gc	Ⓜ II 3 G Ex db ec IIC T4 Gc
ATEX 粉尘防爆	Ⓜ II 2 D Ex tb op is IIIC T100 °C Db	Ⓜ II 2 D Ex tb op is IIIC T100 °C Db	Ⓜ II 2 D Ex tb op is IIIC T100 °C Db
认证	ATEX (BVIS), IECEx (BVIS), India (PESO)	ATEX (BVIS), IECEx (BVIS), India (PESO)	ATEX (BVIS), IECEx (BVIS), India (PESO)
电气数据			
额定工作电压 AC	110 ... 277 V	110 ... 277 V	110 ... 277 V
频率范围	50 - 60 Hz	50 - 60 Hz	50 - 60 Hz
环境条件			
环境温度	-50 °C ... +60 °C	-60 °C ... +60 °C	-60 °C ... +60 °C
最低环境温度提示	-40 °C 以上时通电	-40 °C 以上时通电	-40 °C 以上时通电
存储温度	-40 °C ... +75 °C	-40 °C ... +75 °C	-40 °C ... +75 °C
照明数据			
光源	LED	LED	LED
显色指数	≥ 80	≥ 80	≥ 80
色温	5000 K	5000 K	5000 K
机械数据			
防护等级 (IP)	IP66	IP66	IP66
绝缘等级	I	I	I
密封材料	硅橡胶	硅橡胶	硅橡胶
透光材料	强化玻璃	强化玻璃	强化玻璃
单股硬接线端子最大	6 mm ²	6 mm ²	6 mm ²
抗冲击强度 (IEC 62262)	IK10	IK10	IK10
固定件	带支架, SS316L	带支架, SS316L	带支架, SS316L

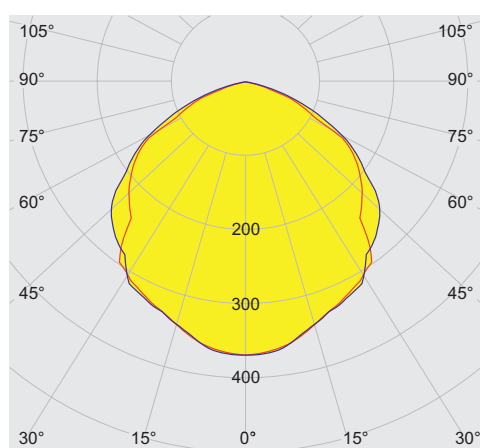
配光曲线 - 保留更改的权利

cd/klm 100%
 — C0 - C180 — C90 - C270

类型: 宽光束

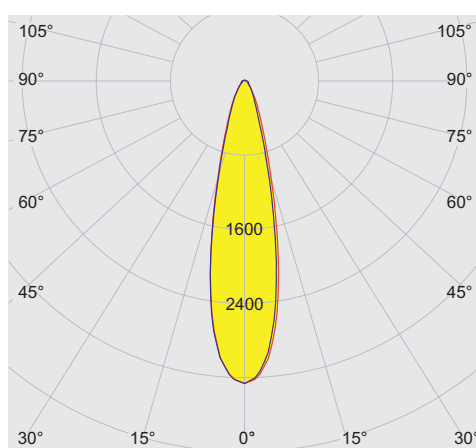

cd/klm 100%
 — C0 - C180 — C90 - C270

类型: 窄光束

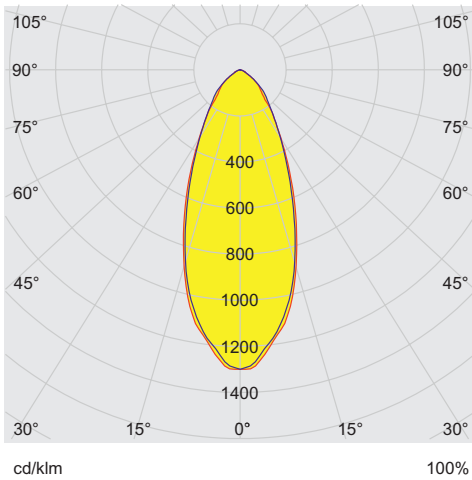

cd/klm 100%

— C0 - C180

— C90 - C270

类型：中光束

附件			
图示	说明	订货号	重量
装配套件			
	用于灯杆式安装，灯杆直径为 50 mm—不锈钢 SS316L (1.4404 或 V4A)，无粉末涂层	283361	5 kg
	用于灯杆式安装，灯杆直径为 60 mm—不锈钢 SS316L (1.4404 或 V4A)，无粉末涂层	263824	5 kg
固定支架			
	不锈钢 SS316L (1.4404 或 V4A)，无粉末涂层	221589	3.13 kg

尺寸图 (各项尺寸为 mm [英寸]) – 保留修改的权利

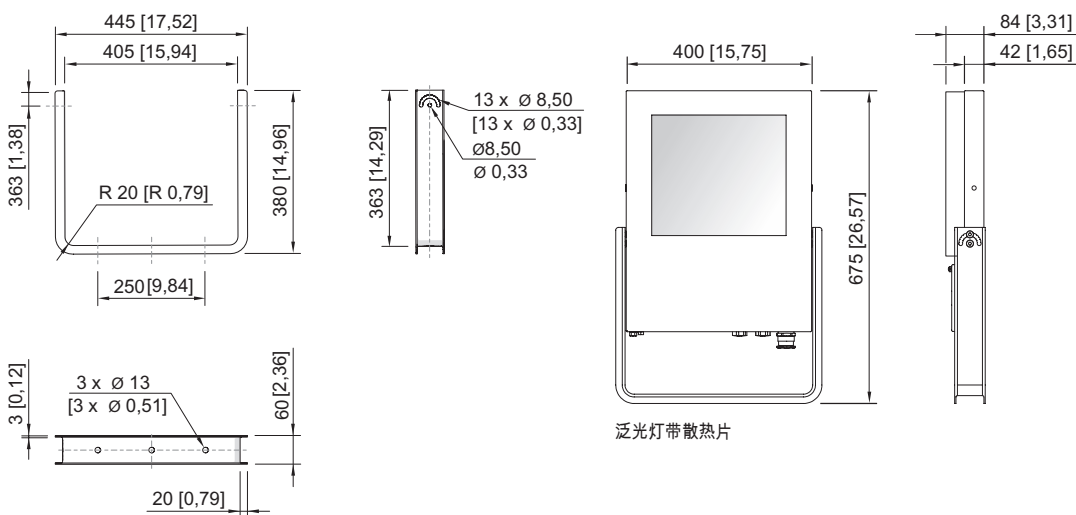

安装支架

泛光灯带散热片

E2

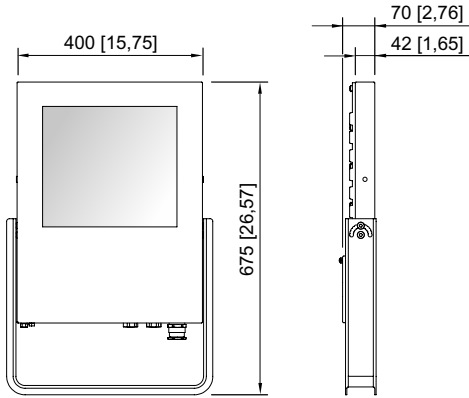

泛光灯无散热片

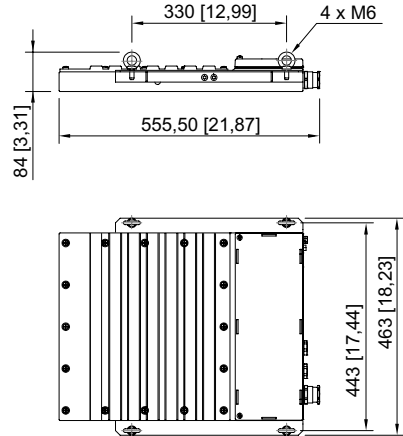

泛光灯无散热片，带吊环

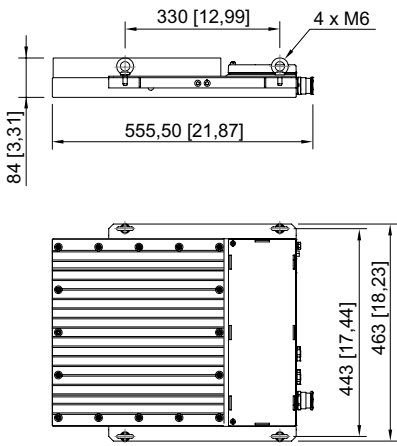

泛光灯带散热片，带吊环

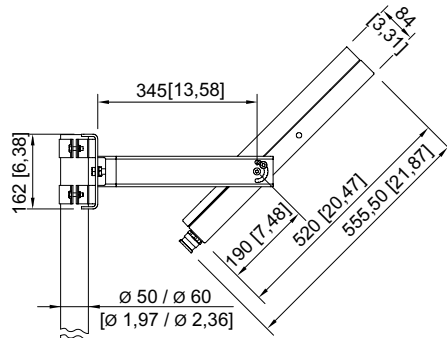

泛光灯带灯杆式固定

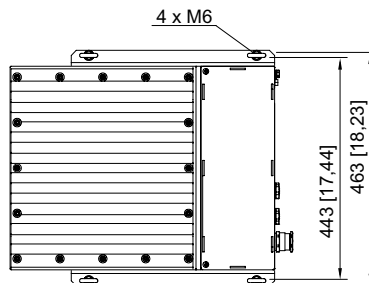
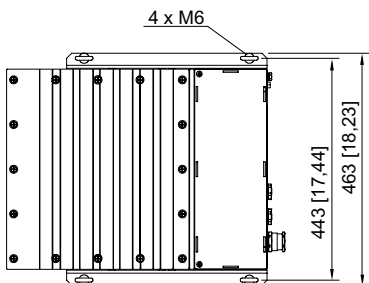
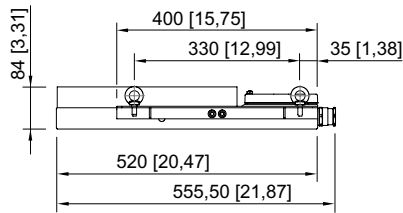
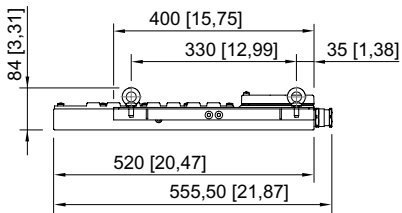
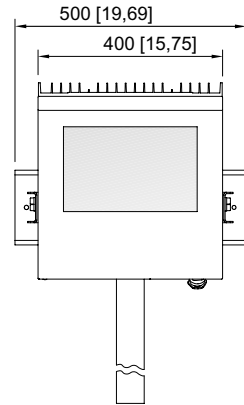

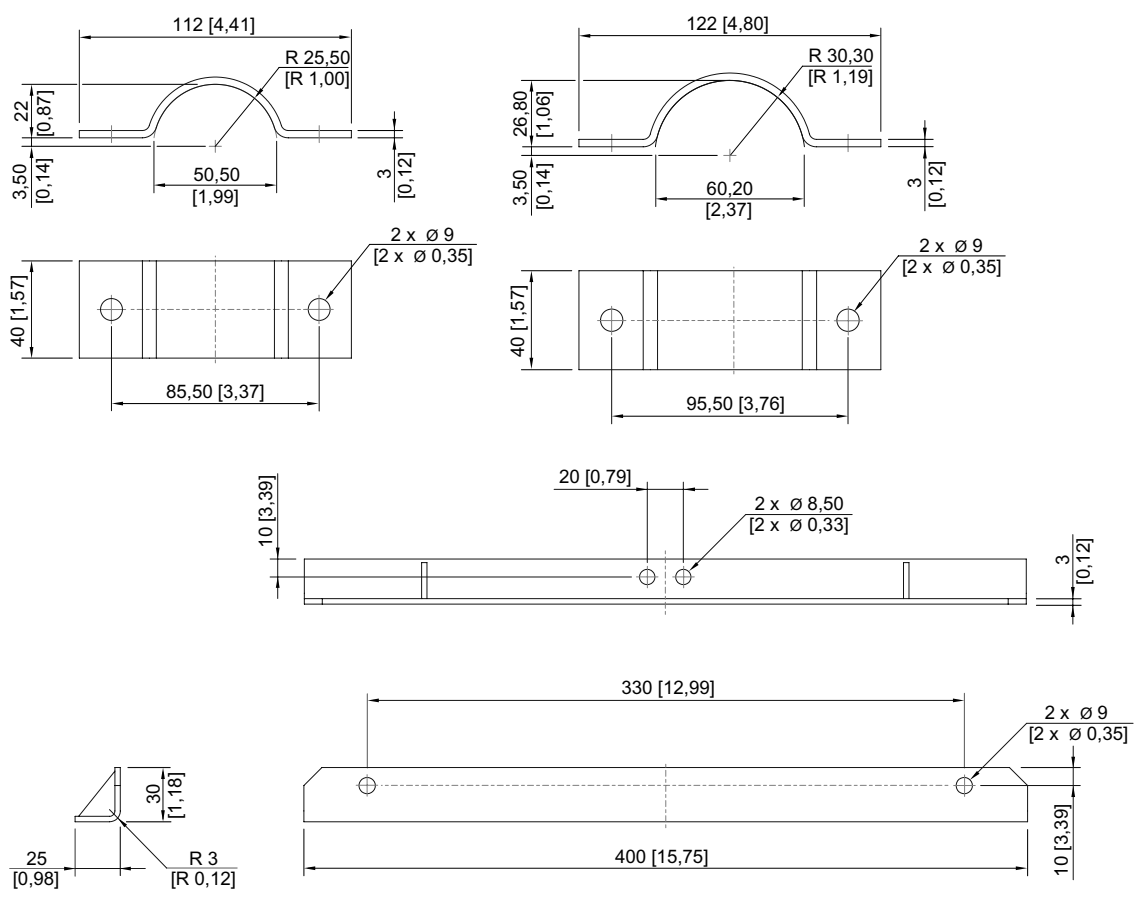

E2

